

JVC

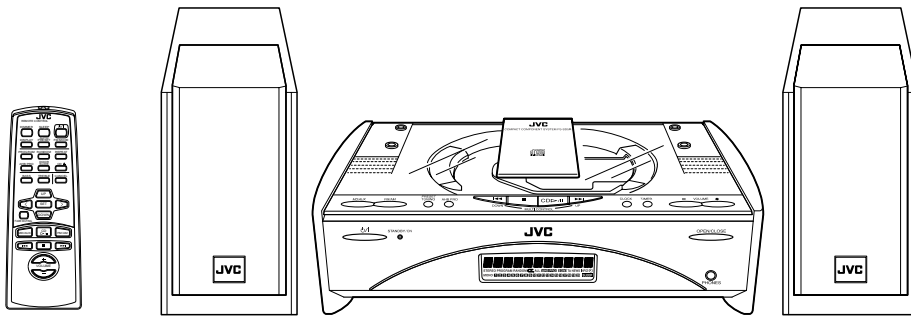

COMPACT COMPONENT SYSTEM
SISTEMAS DE COMPONENTES COMPACTOS
小型組合音響設備

FS-SD5/FS-SD7/FS-SD9



FS-SD5

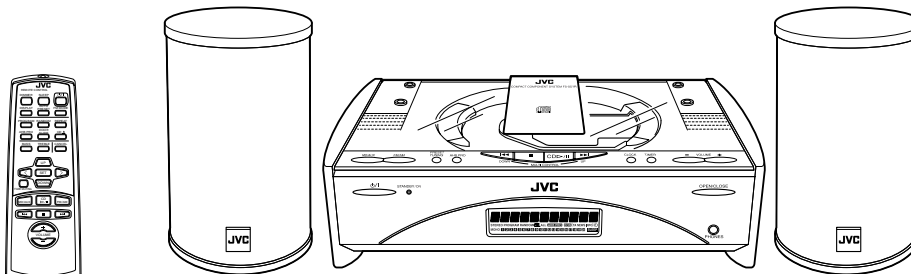

FS-SD7, FS-SD9

COMPACT
disc
DIGITAL AUDIO

INSTRUCTIONS **MANUAL DE INSTRUCCIONES** 使用説明書

For Customer Use:

Enter below the Model No. and Serial No. which are located either on the rear, bottom or side of the cabinet. Retain this information for future reference.

Model No. _____

Serial No. _____

LVT0418-008A
[U/US/UY/UT]

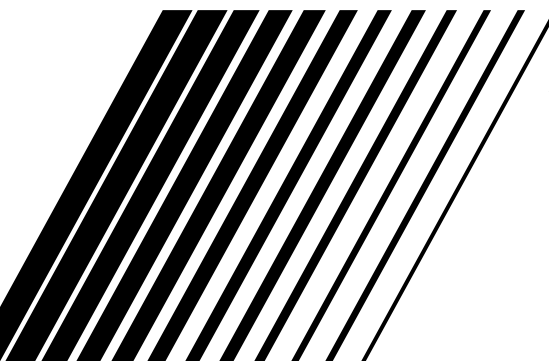

Warnings, Cautions and Others

Avisos, precauciones y otras notas

警告，注意及其他須知事項

CAUTION

To reduce the risk of electrical shocks, fire, etc.:

1. Do not remove screws, covers or cabinet.
2. Do not expose this appliance to rain or moisture.

PRECAUCIÓN

Para reducir riesgos de choques eléctricos, incendio, etc.:

1. No extraiga los tornillos, los cubiertas ni la caja.
2. No exponga este aparato a la lluvia o a la humedad.

注意

爲了減低觸電，火災等危險：

1. 請勿擅自卸下螺絲釘，蓋子或機殼。
2. 切勿讓本機受雨淋或置潮濕環境中。

Caution — switch!

Disconnect the mains plug to shut the power off completely. The  switch in any position does not disconnect the mains line. The power can be remote controlled.

Precaución — Interruptor !

Desconectar el cable de alimentación para desactivar la alimentación totalmente. Cualquier que sea la posición de ajuste del interruptor , la alimentación no es cortada completamente. La alimentación puede ser controlada remotamente.

注意 — 開關！

無論  開關在任何位置，電源線的電源還是沒有被切斷，若要將電源完全關閉，應把電源插頭拔離插座。電源開關可用遙控器控制。

IMPORTANT FOR LASER PRODUCTS / IMPORTANTE PARA PRODUCTOS LÁSER / 雷射產品的重要說明

REPRODUCTION OF LABELS / REPRODUCCIÓN DE ETIQUETAS / 標籤內容說明

- | | |
|--|---|
| ① CLASSIFICATION LABEL, PLACED ON EXTERIOR SURFACE | ② WARNING LABEL, PLACED INSIDE THE UNIT |
| ① ETIQUETA DE CLASIFICACION, PROVISTA SOBRE LA SUPERFICIE EXTERIOR | ② ETIQUETA DE ADVERTENCIA, PEGADA EN EL INTERIOR DE LA UNIDAD |
| ① 分類標籤，貼在外部表面。 | ② 警告標籤，貼於機內。 |

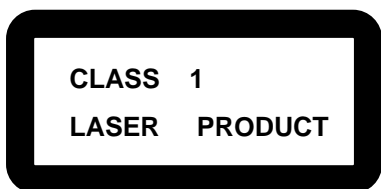

DANGER: Invisible laser radiation when open and interlock failed or defeated. AVOID DIRECT EXPOSURE TO BEAM. (e)	WARNING: Osynlig laserstrålning när denna del är öppnad och spärren är urkopplad. Betrakta ej strålen. (s)	ADVARSEL: Usynlig laserstrålning ved åbning, når sikkerhedsafbrydere er ude af funktion. Undgå udsættelse for stråling (d)	VARO: Avattaessa ja suo-jalukitus ohitettaessa olet alttiina näkymättömälle lasersäteilylle. Älä katso säteeseen. (f)
---	---	---	--

- | | |
|---|--|
| <ol style="list-style-type: none">1. CLASS 1 LASER PRODUCT2. DANGER: Invisible laser radiation when open and interlock failed or defeated. Avoid direct exposure to beam.3. CAUTION: Do not open the top cover. There are no user serviceable parts inside the Unit; leave all servicing to qualified service personnel. | <ol style="list-style-type: none">1. 一級雷射產品2. 危險：當內部鎖定裝置失效或者損壞後，打開蓋板可能會產生不可見的雷射輻射。應避免受到光束直接照射。3. 注意：請勿打開頂蓋板。本機內部沒有用戶可自行維修的部件；所有維修工作應由有資格的人員完成。 |
| <ol style="list-style-type: none">1. PRODUCTO LÁSER CLASE 12. PELIGRO: En el interior hay radiación láser invisible. Evite el contacto directo con el haz.3. PRECAUCIÓN: No abra la tapa superior. En el interior de la unidad no existen piezas reparables por el usuario; deje todo servicio técnico en manos de personal calificado. | |

Caution: Proper Ventilation

To avoid risk of electric shock and fire, and to prevent damage, locate the apparatus as follows:

- 1 Front: No obstructions and open spacing.
- 2 Sides/ Top/ Back: No obstructions should be placed in the areas shown by the dimensions below.
- 3 Bottom: Place on the level surface. Maintain an adequate air path for ventilation by placing on a stand with a height of 10 cm or more.

Precaución: el aparato debe estar bien ventilado

Para evitar posibles riesgos de descargas eléctricas e incendios y prevenir cualquier posible daño, coloque el aparato del modo siguiente:

- 1 Parte delantera: No ponga nada delante, deje el espacio libre.
- 2 Laterales/ parte superior/ parte trasera: No se debería colocar nada en las áreas y las distancias que se detallan a continuación.
- 3 Parte inferior: Coloque el aparato sobre una superficie recta. Debe haber buena circulación de aire; para ello, coloque el aparato sobre una base a una altura mínima de 10 cm.

告誡：正確通風

為免發生觸電和火警的危險，及防止本機受損，請將本機如下放置：

- 1 前面：沒有障礙物及地方開闊。
- 2 側面／頂部／背面：在圖中所示範圍中，不應放置任何障礙物。
- 3 底部：放置在水面上。放置在一個高10厘米或以上的臺上，以保持足夠的通風通道。

Front view
Vista frontal
前面

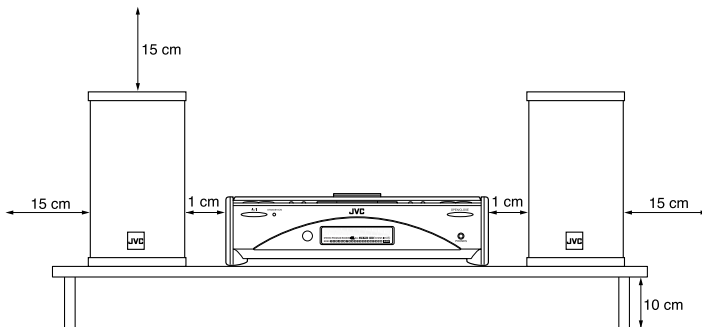

Side view
Vista lateral
側面

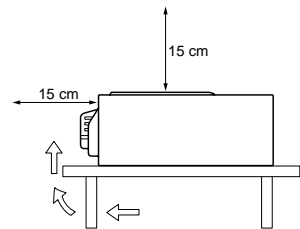

CAUTION

■ About the Internal Cooling Fan

This unit includes an internal cooling fan, so as to allow for high-power operation within a small space.

This fan comes on when the sound level is set high, and may also come on even at low sound levels if the internal temperature rises. To ensure effective fan operation, please leave at least 15cm clearance between the rear of the unit and the wall, and at least 1cm clearance on each side of the unit.

注意

■ 關於內部冷卻風扇

本機內含一台內部冷卻風扇，使高功率的操作可以在一個細小空間內進行。當音量水平設定為高時風扇會啟動，而即使音量水平不高但機內溫度提升時，風扇也可能會啟動。為確保風扇能有效操作，請在本機背後與牆壁之間留有至少15 cm的空隙，並在本機的每一側留有至少1 cm的空隙。

PRECAUCIÓN

■ Sobre el ventilador de refrigeración interno

El equipo incorpora un ventilador de refrigeración interno para cuando se utiliza a toda potencia.

El ventilador se pone en marcha cuando sube considerablemente el volumen o incluso a volúmenes bajos si la temperatura del interior aumenta. Para que el funcionamiento del ventilador sea óptimo, debe dejar al menos 15 cm de distancia entre el equipo y la pared, y como mínimo 1 cm a cada lado del equipo.

Introduction

Thank you for purchasing the JVC Compact Component System. We hope it will be a valued addition to your home, giving you years of enjoyment. Be sure to read this instruction manual carefully before operating your new stereo system. In it you will find all the information you need to set up and use the system. If you have a query that is not answered by the manual, please contact your dealer.

Features

Here are some of the things that make your System both powerful and simple to use.

- The controls and operations have been redesigned to make them very easy to use, freeing you to just enjoy the music.
 - With JVC's **COMPU PLAY** you can turn on the System and automatically start the Radio or CD Player with a single touch.
- The System incorporates Active Hyper Bass PRO circuitry to faithfully reproduce low frequency sounds.
- A 45-station preset capability (30 FM and 15 AM) in addition to auto-seek and manual tuning.
- CD options that include repeat, random and program play.
- Timer functions; Daily Timer and Sleep Timer.
- You can connect various external units, such as an MD recorder.



How This Manual Is Organized

- Basic information that is the same for many different functions - e.g. setting the volume - is given in the section 'Basic Operations', and not repeated under each function.
- The names of buttons/controls and display messages are written in all capital letters: e.g. FM/AM, "NO DISC".
- System functions are written with an initial capital letter only: e.g. Normal Play.

Use the table of contents to look up specific information you require.

We have enjoyed making this manual for you, and hope it serves you in enjoying the many features built into your System.

WARNINGS

- **DO NOT PUT ANYTHING ON THE TOP COVER. IF THE SYSTEM IS OPERATED WITH SOMETHING PUT ON THE TOP COVER, IT WILL BE DAMAGED WHEN YOU TRY TO OPEN THE TOP COVER.**
- **NEVER REMOVE THE TOP COVER FROM THE UNIT. SERIOUS INJURY MAY OCCUR IF THE SYSTEM IS OPERATED WITHOUT THE TOP COVER.**

IMPORTANT CAUTIONS

1 Installation of the System

- Select a place which is level, dry and neither too hot nor too cold. (Between 5°C and 35°C or 41°F and 95°F.)
- Leave sufficient distance between the System and a TV.
- Do not use the System in a place subject to vibrations.

2 Power cord

- Do not handle the power cord with wet hands!
- Some power is always consumed as long as the power cord is connected to the wall outlet.
- When unplugging the System from the wall outlet, always pull the plug, not the power cord.

3 Malfunctions, etc.

- There are no user serviceable parts inside. In case of system failure, unplug the power cord and consult your dealer.
- Do not insert any metallic object into the System.
- Do not insert your hand between the Top Cover and the main body when the Top Cover is being closed.

Table of Contents

Introduction	1
Features	1
How This Manual Is Organized	1
WARNINGS	1
IMPORTANT CAUTIONS	1
Getting Started	3
Accessories	3
Set the VOLTAGE SELECTOR Switch.....	3
How To Put Batteries In the Remote Control	3
Using the Remote Control.....	3
Connecting the FM Antenna	4
Connecting the AM Antenna.....	5
Connecting the Speakers	6
Attaching the Spacers.....	7
Connecting a Subwoofer.....	7
Connecting External Equipment	7
Connecting an MD Recorder, etc (Digital Output)	7
Connecting the AC Power Cord.....	8
COMPU Play.....	8
Automatic Power On.....	8
Basic Operations	9
Turning the Power On and Off.....	9
Adjusting the Brightness (DIMMER).....	9
Adjusting the Volume	9
Fade-out Muting (FADE MUTING).....	10
Reinforcing the Bass Sound (AHB PRO).....	10
Tone Control (BASS/TREBLE).....	10
Showing the Time (CLOCK/DISPLAY)	10
Sliding the Top Cover (DOOR SLIDE).....	10
Using the Tuner.....	11
Tuning In a Station.....	11
Presetting Stations	12
Auto Presetting	12
To Change the FM Reception Mode.....	12
Using the CD Player.....	13
To Insert a CD.....	13
To Unload a CD	14
Basics of Using the CD Player-Normal Play	14
Programming the Playing Order of the Tracks	14
Random Play	15
Repeating Tracks.....	15
Using External Equipments	16
Listening to External Equipment.....	16
Recording the System's Source to External Equipment	16
Using the Timers.....	17
Setting the Clock	17
Setting the Daily Timer	17
Setting the SLEEP Timer	19
Care And Maintenance	20
Troubleshooting.....	21
Specifications.....	22

Getting Started

Accessories

Make sure that you have all of the following items, which are supplied with the System.

- Power Cord (1)
- AM Loop Antenna (1)
- Remote Control (1)
- Batteries (2)
- FM Wire Antenna (1)
- Speaker Cords (2)
- Spacers (6) (only for FS-SD7 / SD9)
- AC Plug Adaptor (except for Argentina) (1)

If any of these items are missing, contact your dealer immediately.

Set the VOLTAGE SELECTOR Switch

To avoid damaging the System, set the voltage before plugging in the System.

Set the correct voltage for your area with the VOLTAGE SELECTOR switch on the back of the Unit. By using a screwdriver, rotate the VOLTAGE SELECTOR switch so that the arrow mark points the voltage of your area.

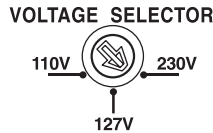

How To Put Batteries In the Remote Control

Match the polarity (+ and -) on the batteries with the + and - markings in the battery compartment.

R6P(SUM-3)/AA(15F)

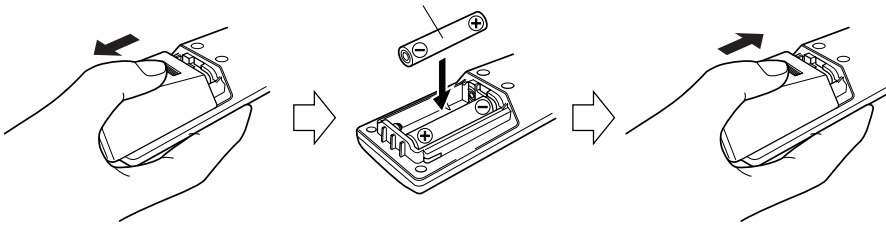

CAUTION:

• Handle batteries properly.

■ To avoid battery leakage or explosion:

- Remove batteries when the Remote Control will not be used for a long time.
- When you need to replace the batteries, replace both batteries at the same time with new ones.
- Do not use an old battery with a new one.
- Do not use different types of batteries together.

Using the Remote Control

The Remote Control makes it easy to use many of the functions of the System from a distance of up to 7m (23 feet) away. You need to point the Remote Control at the remote sensor on the System's front panel.

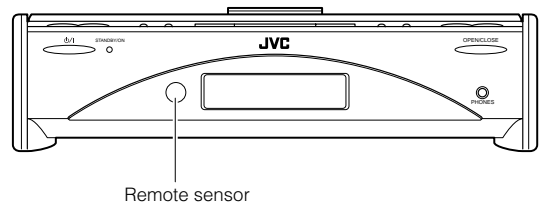

CAUTION:

- Make all connections before plugging the System into an AC power outlet.

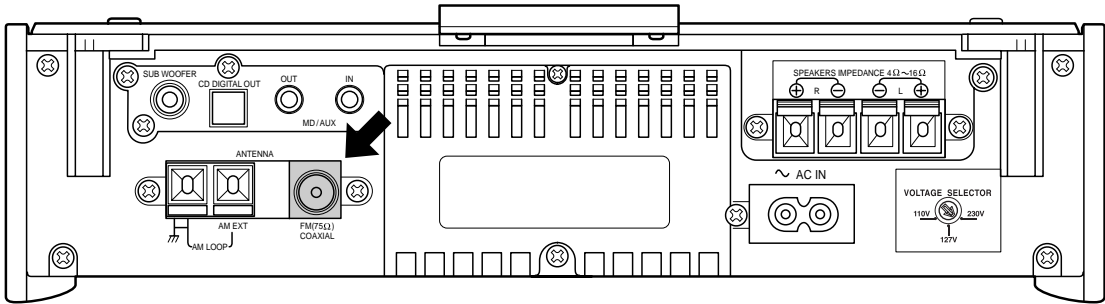
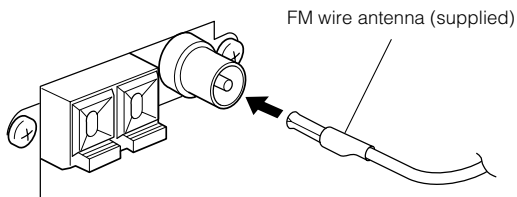
Connecting the FM Antenna**Rear Panel of the Unit****Using the Supplied Wire Antenna****Note**

- Before attaching a 75 ohm coaxial lead (the kind with a round wire going to an outdoor antenna), disconnect the supplied FM Wire Antenna.

Using the Coaxial Type Connector (Not Supplied)

A 75-ohm antenna with coaxial type connector (IEC or DIN45 325) should be connected to the FM 75-ohm COAXIAL terminal.

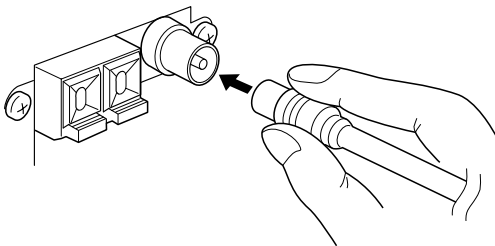

If reception is poor, connect the outdoor antenna.

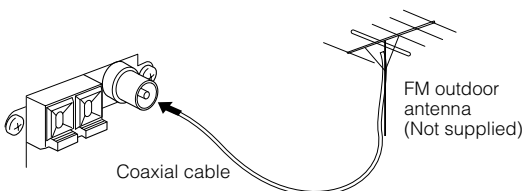

Getting Started

Connecting the AM Antenna

Rear Panel of the Unit

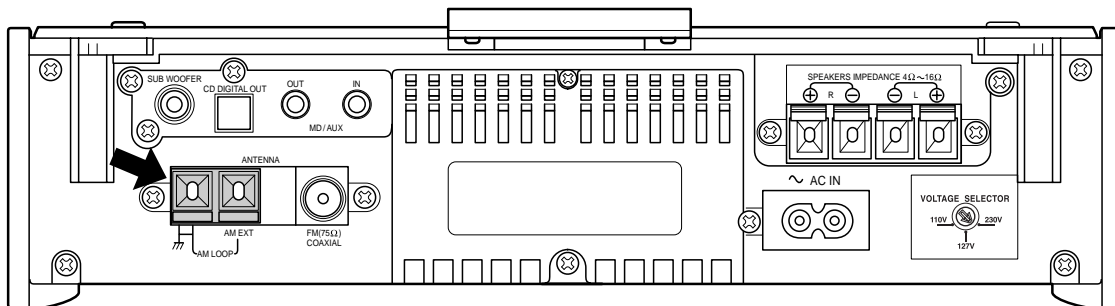

AM loop antenna (Supplied)

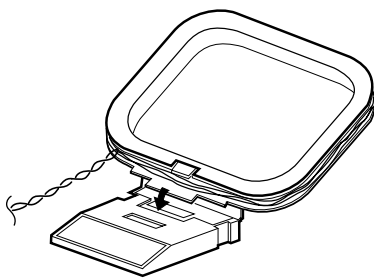

Attach the AM loop to its base by snapping the tabs on the loop into the slot in the base.

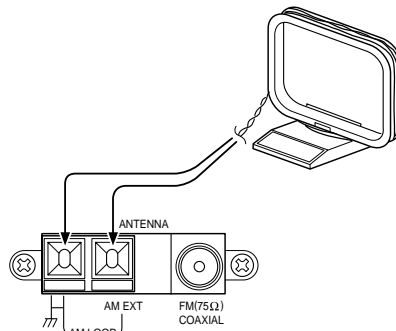

Turn the loop until you have the best reception.

CAUTION:

- To avoid noise, keep antennas away from the System, the connecting cord and the AC power cord.

CAUTION:

- Make all connections before plugging the System into an AC power outlet.

Connecting the Speakers

1. Open each of the terminals to connect the speaker wire leads.
2. Connect the speaker cords between the Speaker terminals of the Unit and the terminals of the Speakers.
Connect the cords with a black line to the (-) terminals and cords without a black line to the (+) terminals.
3. Close each of the terminals to securely connect the cords.

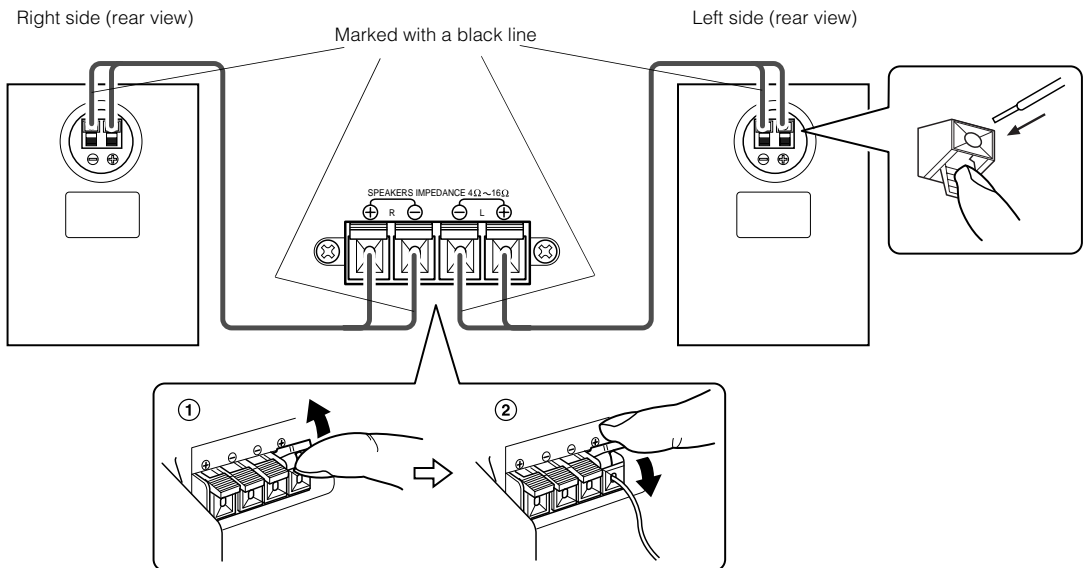
**Note**

- Since both speakers are the same, you can put either one to the right or left side.

CAUTION:

- A TV may display irregular colors if located near the speakers. If this happens, set the speakers away from the TV.

Removing the speaker grilles

The speaker grilles can be moved.

When removing:

1. Pull the top forwards you with your fingers.
2. Also pull the bottom towards you.

Note

- When removing the speaker grille from the FS-SD9's speaker, be careful not to damage the cabinet.

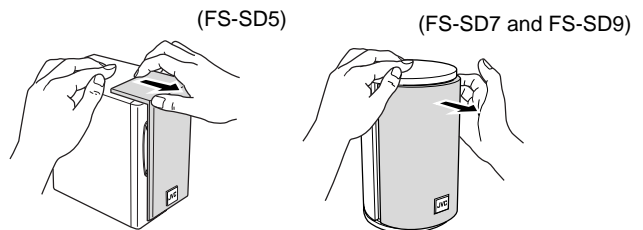
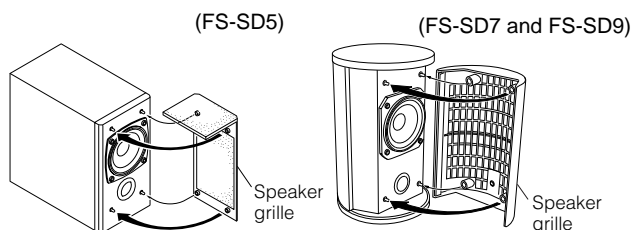
**When attaching the speaker grille:**

Getting Started

Attaching the Spacers

CAUTION:

Note for installation

- Take special care to select an appropriate installation place where an earthquake or shock does not cause the speaker to collapse or drop on the floor.

FS-SD7 / SD9

Attach the supplied spacers to the bottom of the speaker to protect the cabinet, prevent slipping, and absorb the cabinet vibration. Peel off the backing from a spacer and attach it.

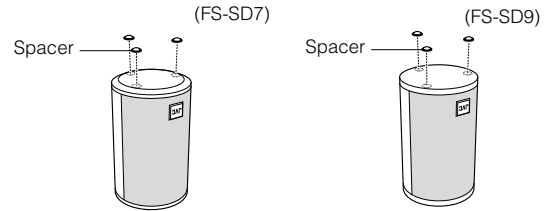

Connecting a Subwoofer

Connect a signal cord (not supplied) between the System's SUBWOOFER terminal and the input terminal of an external subwoofer.

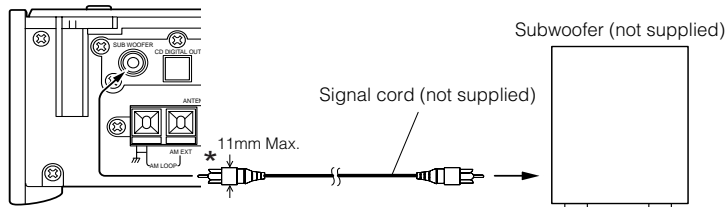

* Use the plug whose diameter is 11mm or less.

Connecting External Equipment

Connect signal cords (not supplied) between the System's MD/AUX-OUT/IN terminals and the output/input terminals of the external MD recorder, tape deck, etc.

You can then listen to the external source through the System or record the System's CD player or tuner to the external unit.

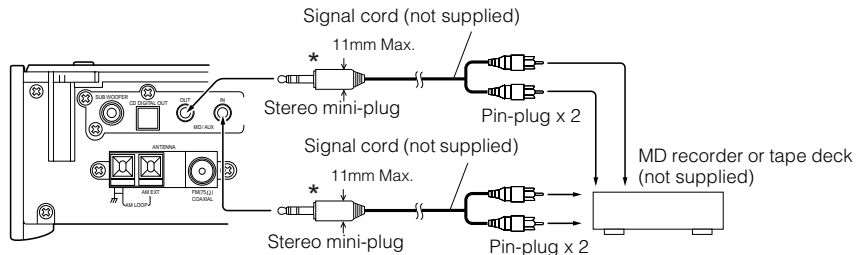

* Use the plug whose diameter is 11mm or less.

Connecting an MD Recorder, etc (Digital Output)

Unplug the cap and connect an optical digital cord (not supplied) between the System's CD DIGITAL OUT terminal and the input terminal of the MD recorder, etc.

You can record the digital output signal from the System's CD Player to the MD recorder, etc.

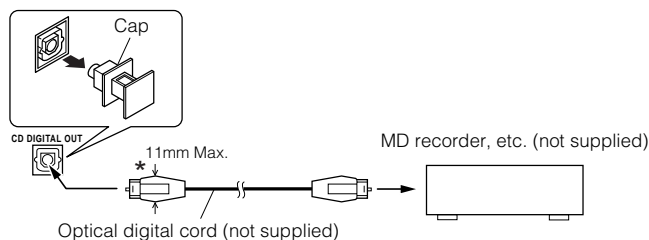

Connecting the AC Power Cord

Firmly insert the supplied AC power cord into the AC inlet on the back of the Unit.

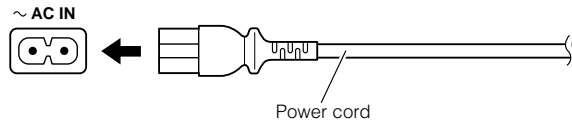

CAUTIONS:

- ONLY USE THE JVC POWER CORD PROVIDED WITH THIS SYSTEM TO AVOID MALFUNCTION OR DAMAGE TO THE SYSTEM.
- BE SURE TO UNPLUG THE POWER CORD FROM THE OUTLET WHEN GOING OUT OR WHEN THE SYSTEM IS NOT IN USE FOR AN EXTENDED PERIOD OF TIME.

Now you can plug the AC power cord into the wall outlet, and your System is at your command!

COMPU Play

JVC's COMPU PLAY feature lets you control the most frequently used System functions with a single touch.

With One Touch Operation you can play a CD, turn on the radio, or listen to an external equipment with a single press of the play button for that function. One Touch Operation turns the power on for you, then starts the function you have specified. At the same time, the Top Cover moves backward to allow the Unit's top button operation. If the System is not ready (no CD in place), the System still powers on so you can insert a CD.

How One Touch Operation works in each case is explained in the section dealing with that function.

The COMPU PLAY buttons are:

On the Remote Control

- CD ▷/|| button
- FM/AM button
- MD/AUX button

Automatic Power On

The System automatically turns on with the following operation.

- When you press the CD ▲ button on the Remote Control or the OPEN/CLOSE button on the Unit, the System automatically turns on and the Top Cover opens to allow CD setting. However, this operation does not change the function to CD. When you press the ⏻ button to turn off the System, the Top Cover will be automatically closed if it is opened.
- When you press the DOOR SLIDE button on the Remote Control, the System automatically turns on and the Top Cover moves backwards to allow button operation. When you press the ⏻ button to turn off the System, the Top Cover will automatically moves back to the original position, if it is in the backward position.

Basic Operations

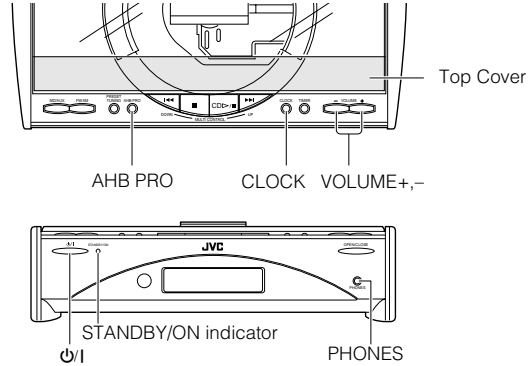
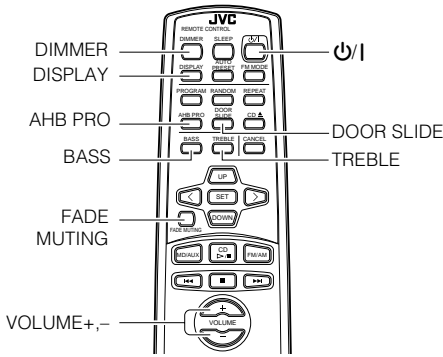

Turning the Power On and Off

Turning the System On

Press the $\text{\textcircled{P}}$ button.

The Top Cover moves backward and the Unit's top buttons appear. The display comes on and "HELLO" is displayed once. The STANDBY/ON indicator lights in **green**.

The System comes on ready to continue in the mode it was in when the power was last turned off.

- For example, if the last thing you were doing was listening to a CD, you are now ready to listen to a CD again. If you wish, you can change to another source.

- If you were listening to the Tuner last, the Tuner comes on playing the station it was last set to.

Turning the System Off

Press the $\text{\textcircled{P}}$ button again.

The Top Cover moves back to the original position. "GOOD BYE" is displayed and the display goes out, except for the clock display. The STANDBY/ON indicator lights in **red**.

- Some power is always consumed even though power is turned off (called Standby Mode).

- To switch off the System completely, unplug the AC power cord from the wall outlet. When you unplug the AC power cord, the clock will be reset to 0:00 after about 20 minutes.

Adjusting the Brightness (DIMMER)

You can adjust the brightness of the backlighting for the display.

When the System is Turned On

Each time you press the DIMMER button on the Remote Control, the brightness of the backlighting changes as follows:

Bright → Dark → (back to the beginning)

When the System is Turned Off (STANDBY MODE)

Each time you press the DIMMER button on the Remote Control, the brightness of the backlighting changes as follows:

No backlighting → Dark backlighting → (back to the beginning)



- When the System is turned off again after power on, the brightness in Standby mode will be restored to the previous one since the brightness setting in Standby mode is stored in memory.

Adjusting the Volume

Press the VOLUME + button to increase the volume or press the VOLUME – button to decrease it.



You can adjust the volume level between 0 and 50.

CAUTION:

- DO NOT** turn on the System and/or start playing any source without first setting the VOLUME control to minimum, as a sudden blast of sound could damage your hearing, speakers and/or headphones.

For private listening

Connect a pair of headphones to the PHONES jack. No sound comes out of the speakers.

Be sure to turn down the volume before connecting or putting on headphones.

Fade-out Muting (FADE MUTING)

You can mute the output with one touch operation.

To mute the output, press the FADE MUTING button on the Remote Control. Then, the output will be faded out and becomes 0.

To release muting, press the FADE MUTING button once again. Then, the output will be faded in to the original level.

Reinforcing the Bass Sound (AHB PRO)

You can reinforce the bass sound to maintain rich, full bass at low volume.

To get the effect, press the AHB (Active Hyper Bass) PRO button.

The “AHB PRO” indicator lights up on the display.

To cancel the effect, press the button again.

The “AHB PRO” indicator goes out.

Tone Control (BASS/TREBLE)

You can control the tone by changing the bass and treble.

BASS Control

You can adjust the bass level (low frequency range level) between -6 and +6. (0: Flat)

1 Press the BASS button on the Remote Control.

2 Press the UP or DOWN button on the Remote Control to adjust the bass level.

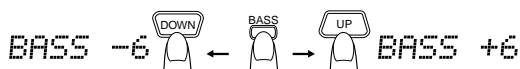

TREBLE Control

You can adjust the treble level (high frequency range level) between -6 and +6. (0: Flat)

1 Press the TREBLE button on the Remote Control.

2 Press the UP or DOWN button on the Remote Control to adjust the treble level.



Showing the Time (CLOCK/DISPLAY)

You can show the current time on the display.

To display the clock, press the CLOCK button on the Unit or DISPLAY button on the Remote Control.

To return to the previous mode, press the same button again.

7:00



- To let the clock work, you need to set the clock first. (See “Setting the Clock” on page 17.)

Sliding the Top Cover (DOOR SLIDE)

Each time you press the DOOR SLIDE button on the Remote Control, the Top Cover slides back and forth.

Slide the Top Cover backward to allow Unit’s top button operation. Slide it toward you to cover the buttons.

Using the Tuner

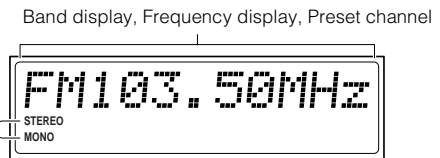
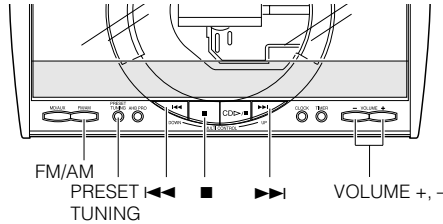
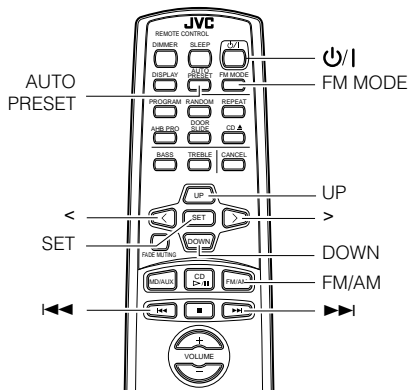

* When the System is in use, the display shows other items as well. For simplicity, we show here only the items described in this section.

You can listen to FM and AM stations. Stations can be tuned in manually, automatically, or from preset memory storage.

- Before listening to the radio:
 - Make sure that both the FM and AM antennas are correctly connected. (See pages 4 and 5).

Setting the AM Tuner Interval Spacing

When shipped, the AM tuner interval is set to 9 or 10 kHz spacing (Initial setting : U/UT/US...9 kHz, UY...10 kHz). You can change it to 10 or 9 kHz spacing.

Preparation to setting:

Turn on the power and press the FM/AM button to select FM or AM mode.

To select 10 kHz intervals, while holding down the **■** button on the Unit, press the **VOLUME +** button on the Unit. "AM 10kHz" will appear on the display (at the same time, the 100 kHz spacing is selected for FM broadcast).

To select 9 kHz intervals, while holding down the **■** button on the Unit, press the **VOLUME -** button on the Unit. "AM 9kHz" will appear on the display.

[10 kHz Intervals] [9 kHz Intervals]

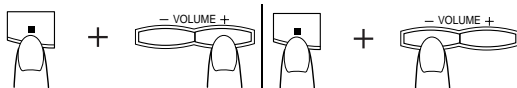

UT ... Taiwan ROC	UY ... Argentina
US ... Singapore	U ... Others

Note

- When you change the setting, the preset stations are erased. You will need to preset the stations again. (See page 12.)

One Touch Radio

Just press the FM/AM button to turn on the System and start playing the station you were last tuned to.

- You can switch from any other sound source to the radio by pressing the FM/AM button.

Tuning In a Station

1 Press the FM/AM button.

The Band and Frequency you were last tuned to appear on the display.

(If the last station was selected using the preset number, the preset number appears first.)

Each time you press the button, the band alternates between FM and AM.

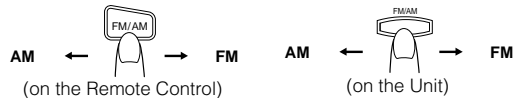

2 Select a station using one of the following methods.

Manual Tuning

Press the **◀◀** or **▶▶** button on the Unit or the Remote Control repeatedly to move from frequency to frequency until you find the station you want.

OR

Auto Tuning

If you press and hold the **◀◀** or **▶▶** button on the Unit or the Remote Control for one second or more, the frequency changes down, or up, automatically until a station is found.

OR

Preset Tuning using the Remote Control (Possible only after presetting stations)

Select the desired preset number using the **UP**, **DOWN**, **>** and **<** button on the Remote Control. After 1 second the display will show the preset number's band and frequency.

Example:

Press the **UP** button until the preset number 12 "P12" appears.

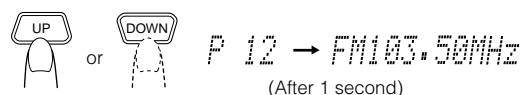

● Preset Tuning using the Unit

Press the PRESET TUNING button to select the desired preset number.
Its band and frequency are displayed.



- In AM broadcast, reception sensitivity will be changed by turning the AM loop antenna. Turn the AM loop antenna for best reception.

Presetting Stations

You can preset up to 30 FM stations and up to 15 AM stations using the Remote Control.



- Preset numbers may have been set to factory test frequencies prior to shipment. This is not a malfunction. You can preset the stations you want into memory by following one of the presetting methods below.

Manual Presetting

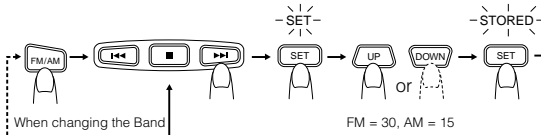

- 1 Select a band by pressing the FM/AM button.**
- 2 Press the ◀◀ or ▶▶ button to tune in a station.**
- 3 Press the SET button.**
“SET” will blink for 5 seconds.
Within 5 seconds, proceed to the next step.
When the display returns to the one set in step 2 after 5 seconds, press the SET button again.
- 4 Press the UP, DOWN, >, or < button within 5 seconds to select the preset number.**

UP or DOWN button: Increase or decrease the preset number by 1.
Pressing and holding the button will continuously increase or decrease the preset number.

> or < button: Increase or decrease the preset number by 1.
Pressing and holding the button will rapidly increase or decrease the preset number.

- 5 Press the SET button within 5 seconds.**

“STORED” appears and after 2 seconds, the display returns to the broadcast frequency display.

- 6 Repeat above steps 1 to 5 for each station you want to store in memory with a preset number.**

To change the preset stations, repeat the same steps as above.

Auto Presetting

In each band, you can automatically preset FM-30, AM-15 stations. Preset numbers will be allocated as stations are found, starting from the lowest frequency and moving up the frequency.

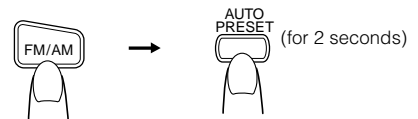

- 1 Select a band by pressing the FM/AM button.**
- 2 Press the AUTO PRESET button on the Remote Control for more than two seconds.**
- 3 Repeat steps 1-2 for the other band.**

- If you want to change the preset stations, carry out the Manual Presetting for the desired preset numbers.

⚠ CAUTION:

- Even if the system is unplugged or if the power failure occurs, the preset stations will be stored for about 24 hours. However, in case the preset stations are erased, you will need to preset the stations again.

To Change the FM Reception Mode

When you are tuned into an FM stereo broadcast, the “STEREO” indicator lights up and you can hear stereo effects.

If an FM stereo broadcast is hard to receive or noisy, you can select Monaural mode. Reception improves, but you lose stereo effect.

Press the FM MODE button on the Remote Control so that the “MONO” indicator lights up on the display.

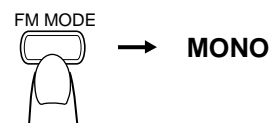

To restore the stereo effect, press the FM MODE button on the Remote Control so that the “MONO” indicator goes off.

Using the CD Player

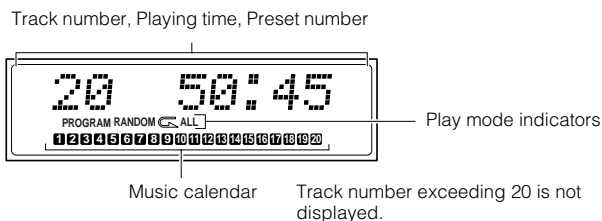
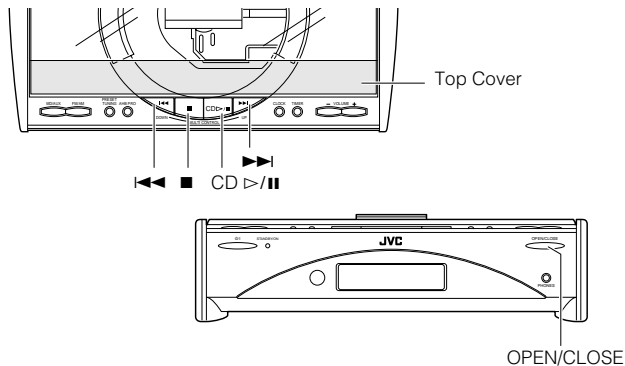
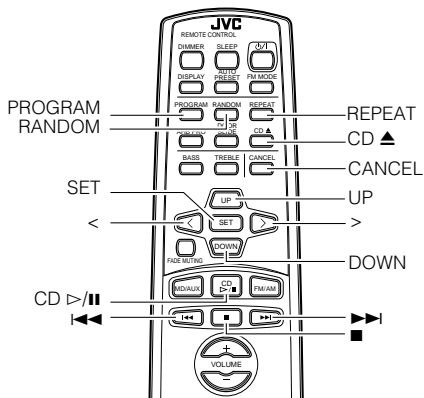

* When the System is in use, the display shows other items as well.
For simplicity, we show here only the items described in this section.

You can use Normal, Random, Program or Repeat Play. Repeat Play can repeat all the tracks or just one of the tracks on the CD.
Here are the basic things you need to know to play a CD and locate the different tracks on it.

The Quickest Way To Start a CD Is With the One Touch Operation

- Press the CD >/|| button on the Remote Control.
- The power is automatically turned on and the Top Cover moves backward to allow the Unit's top button operation. If a CD is already inserted, it will start playing from the first track.
- If no CD is inserted, "NO DISC" appears on the display and the CD Player remains in Stop mode.

To Insert a CD

- 1** Press the OPEN/CLOSE button on the Unit (or the CD ▲ button on the Remote Control).

The Top Cover opens.

- 2** Place a CD, with its label side up as shown below. Press down on the CD's center until you hear a click.

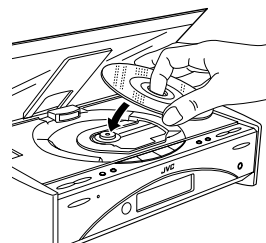

- 3** Press the OPEN/CLOSE button (or CD ▲ button) again to close the Top Cover.

- To close the Top Cover and play the CD, you can just press the CD >/|| button.

- You can place an 8 cm (3") CD without an adaptor.
- If the CD cannot be read correctly (because it is scratched, for example), "0 0:00" appears on the display.
- You can insert a CD while listening to the other source.

CAUTION:

- **DO NOT** try to open or close the Top Cover by hands as it will be damaged.

To Unload a CD

Take out the CD as shown below.

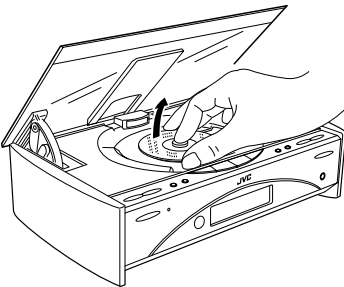
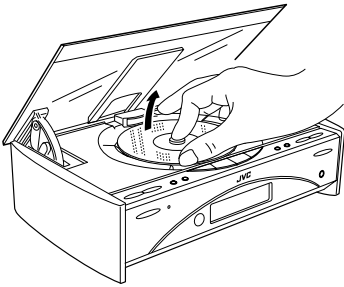

Basics of Using the CD Player-Normal Play

To Play a CD

1 Insert a CD.

2 Press the CD ▷/|| button.

The first track of the CD begins playing.

1 0:05
Track number Playback time

- The track number that has already played disappears from the music calendar.
- The CD Player automatically stops when the last track of the CD has finished playing.

To stop playing the CD, press the ■ button. The following information for the CD is displayed.

18 50:45
Total track number Total playback time

To stop playing and remove the CD, press the OPEN/CLOSE button on the Unit or CD ▲ button on the Remote Control to open the Top Cover.

To pause, press the CD ▷/|| button. The playback time blinks on the display.

To cancel pause, press the same button again. Play continues from the point where it was paused.

To Select a Track or Passage within a Track

During playback, press the ◀◀ or ▶▶ (< or >) button to select the track you want.

- The selected track starts playing.
- Press the ▶▶ or > button once to skip to the beginning of the next track.
- Press the ◀◀ or < button to skip to the beginning of the track being played. Press twice quickly to skip to the beginning of the previous track.
- When the > or < button on the Remote Control is kept pressing, the track continuously skips.

Search Play

Holding down the ◀◀ or ▶▶ button, during playback, will fast forward/backwards the CD so you can quickly find a particular passage in the track you are listening to.

Programming the Playing Order of the Tracks

You can program the playing order of the tracks using the Remote Control.

- You can program up to 32 tracks in any desired order including the same tracks.
- You can only make a program when the CD Player is stopped.

1 Insert a CD.

2 Press the CD ▷/|| button.

3 Press the ■ button to stop the CD.

4 Press the PROGRAM button.

The System enters the programming mode and the "PROGRAM" indicator lights up.



5 Press the UP, DOWN, >, or < button to select the track to program.

- UP or > button: Increases the track number by 1.
DOWN or < button: Decreases the track number by 1.
- When the > or < button is kept pressing, the track number changes rapidly.

(To be continued on the next page)

Using the CD Player

6 Press the SET button.

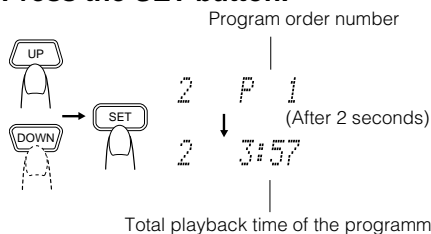

7 Repeat steps 5 and 6 to select the other tracks for the program.

You can see the total playback time of programmed tracks on the display. Also, you can see the programmed tracks on the music calendar.

8 Press the CD ▷/|| button.

The System plays the tracks in the order you have programmed them.

■ You can skip to a particular program track by pressing the ◀◀ or ▶▶ button during Program Play.

■ To stop playing, press the ■ button once.

To confirm the programmed tracks while the CD player is stopped, each time press the ◀◀ or ▶▶ button; the tracks making up the program will successively be displayed in the programmed order.

To delete all the tracks in the program, in stop mode, press the ■ button. Pressing the CD ▲ button to open the Top Cover will also clear the programmed tracks.

To exit the program mode once, while the CD Player is stopped, press the PROGRAM button to light off the "PROGRAM" indicator.

Notes

- If the total playback time of the programmed tracks exceeds 99 minutes 59 seconds, the total playback time will go out on the display.
- If you try to program the 33rd track, "MEMORY FULL" appears on the display for about 2 seconds.

To Modify the Program

Modify the contents of the program while the CD Player is stopped.

Each time you press the CANCEL button, the last track in the program is deleted. To add new tracks to the end of the program, repeat above steps 5 to 7.

Random Play

The tracks will play in no special order when you use this mode.

1 Press the RANDOM button on the Remote Control.

The "RANDOM" indicator lights up on the display.

2 Press the CD ▷/|| button.

The tracks are played in random order.

To skip a track during playback, press the ▶▶ button to jump to the next track in the random sequence. Press the ◀◀ button to jump back to the start of a track being played.

To exit Random Play mode, while the CD Player is stopped, press the RANDOM button to light off the "RANDOM" indicator and carry out Normal Play, or press the CD ▲ button to open the Top Cover.

Repeating Tracks

You can repeat all tracks or individual track, as many times as you like.

Press the REPEAT button on the Remote Control. The Repeat indicator changes with each press of the button, as shown below.

☐ → ☐ ALL → blank display → (back to the beginning)

☐ : Repeats one track.

☐ ALL: In Normal Play mode, repeats all the tracks in the program.

In Random Play mode, repeats all the tracks in random order.

To exit Repeat mode, press the REPEAT button until the Repeat indicator on the display goes out.

■ In Random Play, ☐ cannot be selected.

■ Repeat mode remains in effect even when you change the play mode.

Using External Equipments

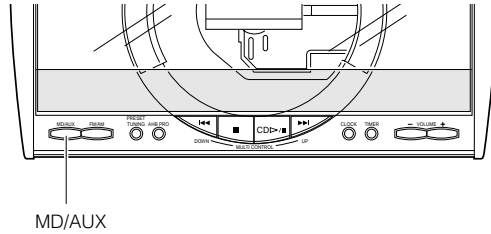
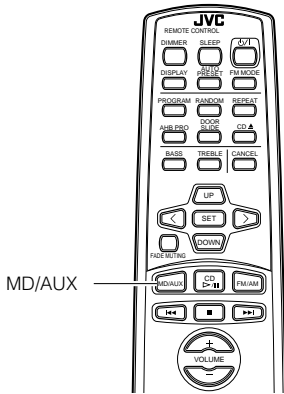

Listening to External Equipment

You can listen to external equipment such as MD recorder, turntable or other auxiliary.

■ First make sure that the external equipment is properly connected to the System. (See page 7).

1 Set the VOLUME control to the minimum position.

2 Press the MD/AUX button.

“MD/AUX” appears on the display.

MD/AUX

3 Start playing the external equipment.

4 Adjust the VOLUME control to the desired listening level.

5 Apply sound effects, if you wish.

■ Press the AHB PRO button to reinforce the bass sound.

■ Press the BASS/TREBLE button on the Remote Control to control the tone. (See “Tone Control” on page 10.)

To exit MD/AUX mode, you will automatically switch out of MD/AUX mode when you select another source.



• For operation of the external equipment, refer to its Instructions.

Recording the System's Source to External Equipment

You can record the System's source to external equipment which is connected to the MD/AUX-IN/OUT or CD DIGITAL OUT terminals of the System, such as cassette deck or MD recorder, etc.

■ First make sure that the external equipment is properly connected to the System. (See page 7).

Play the System's CD Player or tune in to a station.

■ The recording level is not affected by the VOLUME level set by the System. Also it is not affected by the sound effects.



• For operation of the external equipment, refer to its Instructions.

Using the Timers

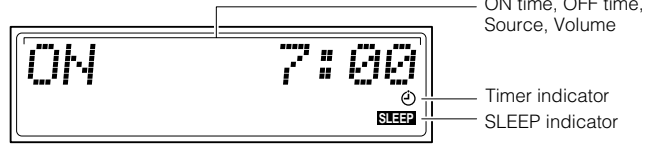
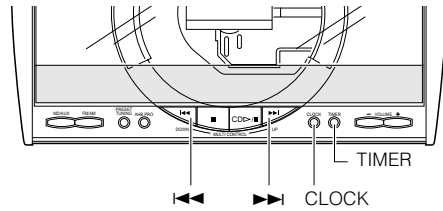
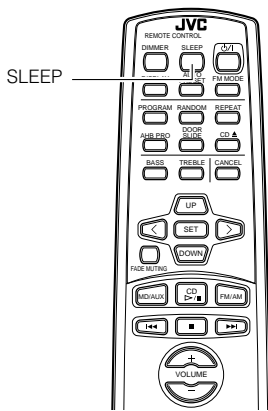

* When the System is in use, the display shows other items as well.
For simplicity, we show here only the items described in this section.

The timers let you control listening functions automatically.

Setting the Clock

- Use the Unit's button to set the clock.
- When you plug the AC power cord into the wall outlet, the time indication "0:00" blinks on the display.

Notes

- The clock must be correctly set for the timers to work.
- The procedure must be completed within **two minutes**. Otherwise, the setting is cleared and must be repeated from the beginning.

1 Press the \odot/I button.

Then, the Unit's top buttons appear.

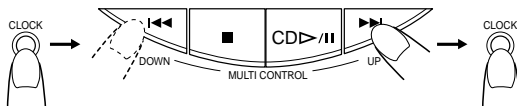

(for 2 seconds)

2 Press the CLOCK button on the Unit for more than two seconds.

The hour digit of the time indication rapidly blinks on the display.

3 Press the $\gg|$ or $|<<$ button on the Unit to set the hour.

Pressing the $\gg|$ button moves the time forwards and pressing the $|<<$ button moves it backwards. Hold down the button to move the time rapidly.

4 Press the CLOCK button.

The minute digits of the time indication rapidly blink on the display.

5 Press the $\gg|$ or $|<<$ button to set the minute.

6 Press the CLOCK button.

The selected time is set and the seconds start counting from 0.

CAUTION:

- If there is a power failure, the clock loses its setting after about 20 minutes. "0:00" blinks on the display and the clock must be reset.

Note

- The clock may gain or lose one to two minutes per month.

Setting the Daily Timer

Once you have set the Daily Timer, the timer will be activated at the same time every day.

The Timer indicator on the display shows that the Daily Timer you have set is in effect.

- Use the Unit's button to set the timer.

Note

- Perform each setting within **30 seconds**. Otherwise, setting will be cleared and the procedure must be repeated from the beginning.

1 Setting the ON time (Example: 10:15).

1. Press the TIMER button on the Unit for more than two seconds.
The Timer indicator lights up and the hour digit of the current ON time blinks on the display.
- When the clock is not set, "CLOCK" and "ADJUST" appear alternately on the display. Set the clock first.

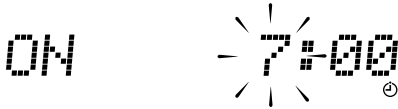

Press the ►► or ◀◀ button on the Unit to set the hour you want the Unit to come on.

Pressing the ►► button moves the time forwards and pressing the ◀◀ button moves it backwards. Hold down the button to move the time rapidly.

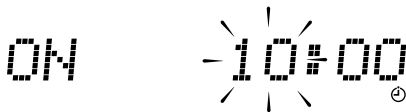

2. Press the TIMER button.
The minute digits of the ON time blink on the display.



Set the minute you want the Unit to come on, using the ►► or ◀◀ button.



2 Setting the OFF time (Example: 13:30).

1. Press the TIMER button.
The hour digit of the OFF time blinks on the display. (The same time as the ON time will be automatically set.)

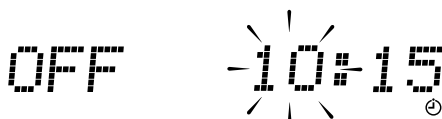

Set the hour you want the Unit to be turned off, using the ►► or ◀◀ button.

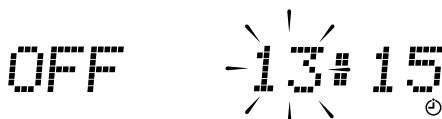

2. Press the TIMER button.
The minute digits of the OFF time blink on the display.



Set the minute you want the Unit to be turned off, using the ►► and ◀◀ buttons.



3 Selecting the music source.

1. Press the TIMER button.
The "TUNER" or "CD" blinks on the display.
2. Press the ►► or ◀◀ button to select the music source you want to listen to.
The display changes as shown below.
TUNER ↔ CD ↔ (back to the beginning)

4 Setting the volume level.

1. Press the TIMER button.
The current volume setting blinks on the display.
2. Press the ►► or ◀◀ button to select the volume level.
-- :The current volume level will be used.
0 to 50 :When the timer is turned on, the Volume will be automatically set to the selected level.



5 Press the TIMER button.

The timer setting is completed and the display returns to the display before you set the Timer. The Timer indicator remains lit.

6 Before turning off the System, prepare the music source selected in step 3.

TUNER: Tune in to the desired station.

CD: Insert a CD. (Playback will start from the first track at Timer on.)

7 Press the ⏻ button to turn off the System.

In standby mode, you can see the Timer indicator (⊕) on the display.

- When the timer turns on, the Timer indicator starts blinking and the prepared source in step 6 will be played.

To cancel the timer, press the TIMER button. The Timer indicator (⊕) goes out on the display.

To re-activate the cancelled timer, press the TIMER button to light the Timer indicator (⊕).

At this time, you can see the current timer settings. Each setting appears on the display for two seconds in the order of ON time, OFF time, music source and volume.

To change the timer setting, repeat the setting procedure from the beginning.

⚠ CAUTION:

- If the System is unplugged, or a power failure occurs, the timer setting will be lost. You will need to reset the clock first, then the timer.

Setting the SLEEP Timer

(Using the Remote Control)

Use the Sleep Timer to turn the System off after a certain number of minutes when it is playing. By setting the Sleep Timer, you can fall asleep to music and know that your System will turn off by itself rather than play all night.

■ You can only set the Sleep Timer when the System is on and a source is playing.

1 Play a CD or tune in to the desired station.

2 Press the SLEEP button on the Remote Control.

The “SLEEP” indicator lights up.

■ When the clock is not set, “CLOCK” and “ADJUST” appear alternately on the display. Set the clock at first.

3 Set the length of time you want the source to play before shutting off.

- Each time you press the SLEEP button, it changes the number of minutes shown on the display in this sequence:

10 → 20 → 30 → 60 → 90 → 120 → Cancelled → (back to the beginning)

The selected number of minutes for the Sleep Timer will stop blinking five seconds later and the display returns to the original one before setting the Sleep Timer. (The display is dimmed.)

The System is now set to turn off after the number of minutes you set.

To Confirm the Sleep Time:

When the SLEEP button is pressed, the remaining sleep time is displayed. Wait until the display returns to the original display.

To Cancel the SLEEP Timer Setting:

Press the SLEEP button until the “SLEEP” indicator goes out on the display.

Turning off the System also cancels the SLEEP Timer.

■ If you are setting the Daily Timer, the System will be turned on at the set time to wake you up.

Care And Maintenance

Handle your CDs carefully, and they will last a long time.

Compact Discs

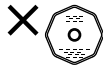
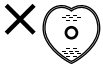

- Only CDs bearing this mark can be used with this System. However, continued use of irregular shape CDs (heart-shape, octagonal, etc.) can damage the System.

- Remove the CD from its case by holding it at the edges while pressing the case's center hole lightly.
- Do not touch the shiny surface of the CD, or bend the CD.

- Put the CD back in its case after use to prevent warping.
- Be careful not to scratch the surface of the CD when placing it back in the case.
- Avoid exposure to direct sunlight, temperature extremes, and moisture.

- A dirty CD may not play correctly. If a CD does become dirty, wipe it with a soft cloth in a straight line from center to edge.

CAUTION:

- Do not use any solvent (for example, conventional record cleaner, spray thinner, benzene, etc.) to clean a CD.

General Notes

In general, you will have the best performance by keeping your CDs and the mechanism clean.

- Store CDs in their cases, and keep them in cabinets or on shelves.
- Keep the System's Top Cover closed when not in use.

Cleaning the Lens

If the lens in the CD pickup is dirty, dropout, etc., could degrade sound.

Open the Top Cover and clean the lens as shown.

- Use a blower (available from a camera store) to blow dust off the lens.

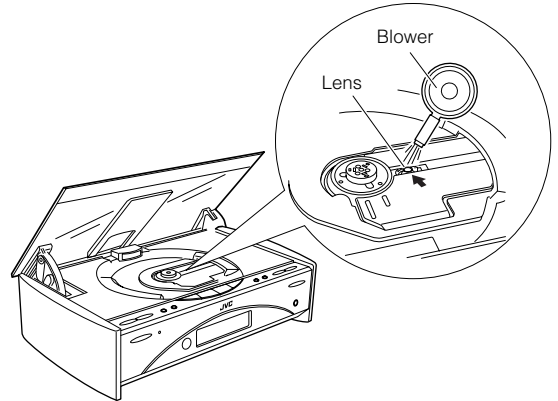

- If there are fingerprints, etc. on the lens, gently wipe clean with a cotton swab.

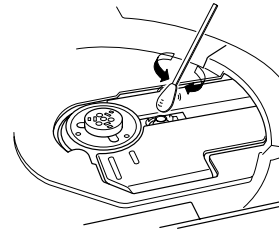

Moisture Condensation



Moisture may condense on the lens inside the System in the following cases:

- After turning on heating in the room.
- In a damp room.
- If the System is brought directly from a cold to a warm place.

Should this occur, the System may malfunction. In this case, leave the System turned on for a few hours until the moisture evaporates, unplug the AC power cord, and then plug it in again.

Troubleshooting

- If you are having a problem with your System, check this list for a possible solution before calling for service.
- If you cannot solve the problem from the hints given here, or the System has been physically damaged, call a qualified person, such as your dealer, for service.

Symptom	Possible Cause	Action
No sound is heard.	<ul style="list-style-type: none">• Connections are incorrect, or loose.• Headphones are connected.	<ul style="list-style-type: none">• Check all connections and make corrections. (See pages 4 to 8.)• Disconnect the headphones.
Poor radio reception	<ul style="list-style-type: none">• The antenna is disconnected.• The AM Loop Antenna is too close to the System.• The FM Wire Antenna is not properly extended and positioned.	<ul style="list-style-type: none">• Reconnect the antenna securely.• Change the position and direction of the AM Loop Antenna.• Extend FM Wire Antenna to the best reception position.
The CD skips.	The CD is dirty or scratched.	Clean or replace the CD.
The CD does not play.	The CD is upside down.	Put the CD in with the label side up.
Unable to operate the Remote Control.	<ul style="list-style-type: none">• The path between the Remote Control and the sensor on the Unit is blocked.• The batteries have lost their charge.	<ul style="list-style-type: none">• Remove the obstruction.• Replace the batteries.
Operations are disabled.	The built-in microprocessor has malfunctioned due to external electrical interference.	Unplug the System then plug it back in after a few minutes.

Specifications

Amplifier

Output Power	32 W (16 W + 16 W) at 4 ohms (Max.)
Input Sensitivity/Impedance (1 kHz)	
MD/AUX IN	500 mV/47 kohms
Output Sensitivity/Impedance (1 kHz)	
MD/AUX OUT	500 mV/5 kohms
CD DIGITAL OUT (Optical out)	-21 dBm - -15 dBm
Speaker terminals	4 - 16 ohms
Subwoofer out	230mV/19kohms
Phones	16 ohms - 1 kohm
	0 - 15 mW/ch output into 32 ohms

CD Player

Signal-To-Noise Ratio	90 dB
Wow And Flutter	Unmeasurable

Tuner

FM Tuner	
Tuning Range	87.5 MHz - 108.0 MHz
AM Tuner	
Tuning Range	531 kHz - 1, 710kHz (at 9 kHz channel space) 530 kHz - 1, 710kHz (at 10 kHz channel space)

Center Unit (FS-SD5/SD7/SD9)

Dimensions	300mm × 75mm × 215mm (W/H/D)
Mass	Approx. 3.0kg

Speaker Specifications (each unit)

FS-SD5

Speakers	8 cm cone
Impedance	4 ohms
Dimensions	100mm × 186mm × 193.5mm (W/H/D)
Mass	1.5kg

FS-SD7

Speakers	8 cm cone
Impedance	4 ohms
Dimensions	137mm × 231mm × 141mm (W/H/D)
Mass	1.4kg

FS-SD9

Speakers	8 cm cone
Impedance	4 ohms
Dimensions	135mm × 231mm × 141mm (W/H/D)
Mass	1.4kg

Accessories

- Power Cord (1)
- AM Loop Antenna (1)
- Remote Control (1)
- Batteries R6P (SUM-3)/AA (15F) (2)
- FM Wire Antenna (1)
- Speaker Cords (2)
- Spacers (6) (only for FS-SD7/SD9)
- AC Plug Adaptor (except for Argentina) (1)

Power Specifications

Power Requirements	AC 110/127/230 V ~ adjustable with the voltage selector, 50/60 Hz
Power Consumption	26 watts (power on mode) 1.6 watts (in Standby mode)
Maximum power consumptions	67 watts (power on mode) (for Taiwan ROC only)

Design and specifications are subject to change without notice.

Introducción

Gracias por comprar el Sistema de Componentes Compactos de JVC.
Esperamos que cumpla sus expectativas al cien por cien y que lo disfrute durante muchos años.
Lea detenidamente este manual de instrucciones antes de empezar a utilizarlo.
En él encontrará toda la información que precisa para configurar y utilizar el equipo.
Si tiene alguna duda después de haber leído el manual, póngase en contacto con su distribuidor.

Características

Estas son algunas de las características que hacen que este equipo dé tan buenos resultados y sea tan fácil de utilizar.

- Los mandos y las funciones han sido rediseñadas para que resulten muy fáciles de utilizar y pueda dedicarse sólo a disfrutar de la música.
 - El sistema **COMPU PLAY** de JVC permite poner en marcha el equipo y escuchar automáticamente la radio, o el reproductor de CD pulsando un solo botón.
- Incorpora el circuito de graves “Active Hyper Bass PRO” para reproducir con fidelidad los sonidos de frecuencias bajas.
- Puede memorizar hasta 45 emisoras de radio (30 de FM y 15 de AM), además de incorporar las funciones de autobúsqueda y sintonización manual.
- Permite elegir entre tres modos de reproducción de CD: repetida, aleatoria y programada.
- Incorpora dos funciones de temporizador: Temporizador Diario y Temporizador de Desconexión Automática.
- Puede conectar varios equipos externos como, por ejemplo, un reproductor de Minidiscs.



Cómo está organizado este manual

- En la sección ‘Funciones básicas’ se ofrece información básica común a numerosas funciones -p. ej. el ajuste del volumen-, que después no se repetirá en la sección dedicada a cada función.
- El nombre de los botones y mandos y los mensajes de la pantalla aparecen todos en mayúsculas (por ejemplo: FM/AM y “NO DISC”).
- En las funciones del equipo sólo está en mayúscula la letra inicial de cada palabra (por ejemplo: Reproducción Normal).

Utilice el índice para buscar la información que necesite.

Hemos disfrutado mucho haciendo este manual para usted y esperamos sinceramente que le sirva para sacar el máximo provecho de las funciones que incorpora el equipo.

ADVERTENCIAS

- **NO COLOQUE NINGÚN OBJETO SOBRE LA TAPA SUPERIOR. SI LO HICIESE E INTENTASE ABRIR LA TAPA, EL EQUIPO SE PODRÍA AVERIAR.**
- **NO DESMONTE NUNCA LA TAPA SUPERIOR. SI UTILIZA EL EQUIPO SIN LA TAPA SUPERIOR PODRÍA SUFRIR GRAVES DAÑOS.**

PRECAUCIONES IMPORTANTES

1 Instalación

- Elija un lugar nivelado, seco y ni demasiado frío ni demasiado caliente. (Entre 5°C y 35°C o 41°F y 95°F.)
- Coloque el equipo a suficiente distancia del televisor.
- No lo utilice en un lugar sujeto a vibraciones.

2 Cable de alimentación

- No manipule el cable de alimentación con las manos mojadas.
- Cuando el cable de alimentación está enchufado siempre se consume algo de electricidad.
- Para desenchufar el equipo de la toma de corriente, tire siempre del enchufe y no del cable.

3 Fallos o averías

- No intente reparar bajo ningún concepto ninguna pieza del interior del aparato. En caso de fallo, desenchufe el cable de alimentación y contacte con su distribuidor.
- No inserte ningún objeto metálico en el equipo.
- No obstruya la tapa superior con la mano cuando se esté cerrando.

Introducción	1
Características	1
Cómo está organizado este manual	1
ADVERTENCIAS	1
PRECAUCIONES IMPORTANTES.....	1
Primeros pasos	3
Accesorios	3
Ajuste del interruptor VOLTAGE SELECTOR	3
Cómo colocar las pilas en el mando a distancia.....	3
Cómo utilizar el mando a distancia	3
Conexión de la antena de FM.....	4
Conexión de la antena de AM.....	5
Conexión de los altavoces	6
Colocación de los separadores	7
Conexión de un sistema subwoofer.....	7
Conexión de equipos externos.....	7
Cómo conectar un grabador de Minidiscs, etc. (salida digital).....	7
Cómo enchufar el cable de alimentación	8
COMPU PLAY	8
Autoencendido	8
Funciones básicas	9
Cómo encender y apagar el equipo	9
Cómo ajustar el brillo de la pantalla (DIMMER o regulador de intensidad).....	9
Cómo ajustar el volumen.....	9
Disminución gradual del sonido (FADE MUTING).....	10
Potenciación de los sonidos graves (AHB PRO)	10
Control de tonos graves y agudos (BASS/TREBLE).....	10
Cómo ver la hora (CLOCK/DISPLAY).....	10
Cómo accionar la tapa superior (DOOR SLIDE).....	10
Funcionamiento del sintonizador.....	11
Cómo sintonizar una emisora.....	11
Presintonía de emisoras	12
Presintonización automática.....	12
Cómo cambiar el modo de recepción FM	12
Cómo utilizar el reproductor de CD.....	13
Para insertar un CD	13
Cómo sacar un CD	14
Instrucciones básicas para reproducir un CD (Reproducción Normal).....	14
Programación del orden de reproducción de las pistas	14
Reproducción Aleatoria.....	15
Repetición de pistas.....	15
Cómo utilizar equipos externos.....	16
Cómo escuchar equipos externos	16
Cómo grabar la señal del sistema en el equipo externo	16
Cómo utilizar los temporizadores	17
Ajuste del reloj	17
Ajuste del Temporizador Diario.....	17
Ajuste del temporizador de desconexión SLEEP.....	19
Cuidado y mantenimiento	20
Solución de problemas.....	21
Características técnicas	22

Primeros pasos

Accesorios

Compruebe que le han entregado con el equipo todos los elementos siguientes.

- Cable de alimentación (1)
- Antena de cuadro para AM (1)
- Mando a distancia (1)
- Pilas (2)
- Antena monofilar de FM (1)
- Cables de los altavoces (2)
- Separadores (6) (sólo en los modelos FS-SD7 / SD9)
- Adaptador de enchufe de CA (Excepto para Argentina) (1)

Si le faltara algún elemento, póngase inmediatamente en contacto con su distribuidor.

Ajuste del interruptor VOLTAGE SELECTOR

Para evitar que se pueda dañar el sistema, ajuste el voltaje antes de enchufar el sistema.

Ajuste al voltaje correcto correspondiente a su área con el interruptor VOLTAGE SELECTOR en la parte posterior de la unidad. Utilizando un destornillador, gire el interruptor VOLTAGE SELECTOR de forma que la marca de flecha apunte el voltaje de su área.

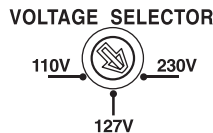

Cómo colocar las pilas en el mando a distancia

Haga coincidir la polaridad de las pilas (+ y -) con las marcas + y - situadas dentro del compartimento de las pilas.

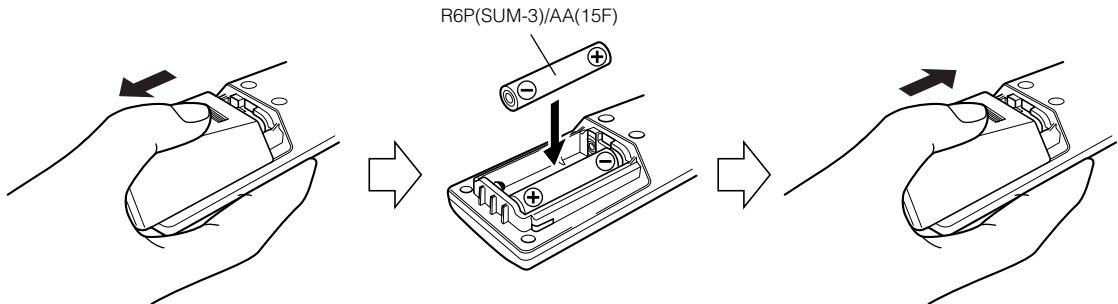

⚠ CUIDADO:

- Utilice las pilas correctamente.

■ Para evitar que las pilas pierdan líquido o exploten:

- Saque las pilas cuando no vaya a utilizar el mando a distancia durante mucho tiempo.
- Cambie siempre las dos pilas al mismo tiempo por pilas nuevas.
- No utilice una pila vieja con otra nueva.
- No utilice al mismo tiempo dos pilas de distinto tipo.

Cómo utilizar el mando a distancia

Con el mando a distancia podrá controlar fácilmente numerosas funciones desde una distancia de hasta 7 m. Debe apuntar el mando hacia el sensor remoto situado en el panel frontal del equipo.

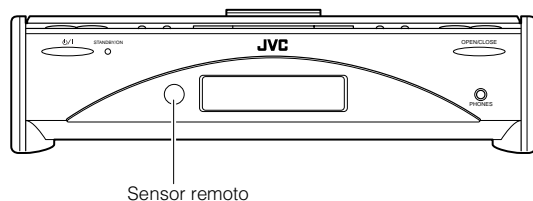

⚠ CUIDADO:

- Realice todas las conexiones antes de enchufar el equipo a la red.

Conexión de la antena de FM

Panel posterior del aparato

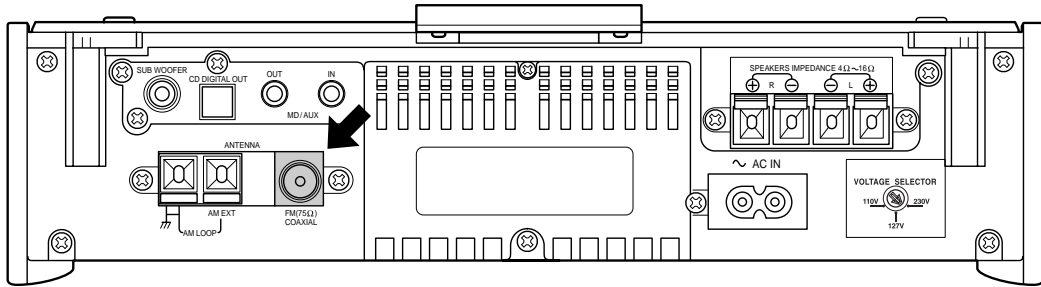

Uso de la antena monofilar (incluida)

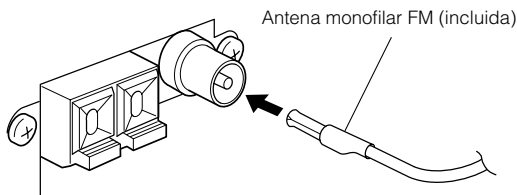

Nota

- Antes de conectar un cable coaxial de 75 ohm (cable redondo que sale hacia una antena exterior), desconecte la antena monofilar de FM.

Uso del conector de tipo coaxial (no incluido)

Se recomienda conectar una antena de 75 ohmios con conector de tipo coaxial (IEC o DIN45 325) al terminal COAXIAL de FM de 75 ohmios.

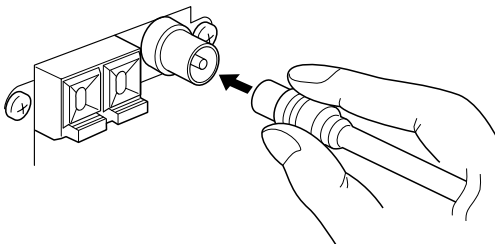

Si la recepción es mala, utilice la antena exterior.

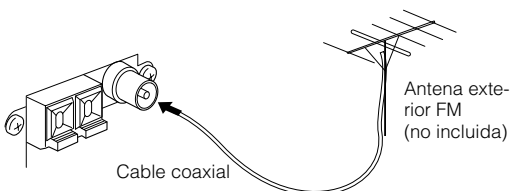

Conexión de la antena de AM

Panel posterior del aparato

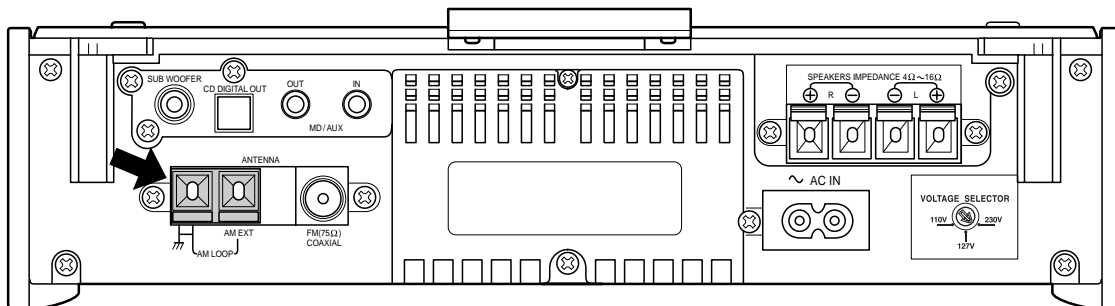

Antena de cuadro para AM (incluida)

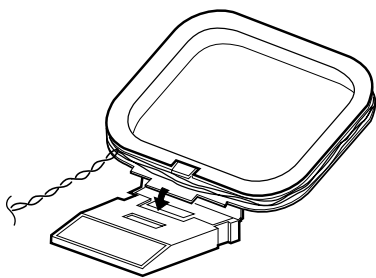

Fije la antena de cuadro para AM a la base encajando las pestañas del cuadro en las ranuras de la base.

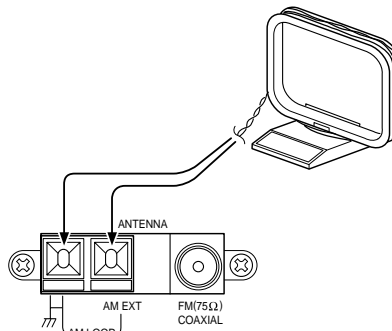

Gire la antena de cuadro hasta obtener la mejor recepción.

⚠ CUIDADO:

- Para evitar ruidos, mantenga las antenas alejadas del equipo, el cable de conexión y el cable de alimentación.

⚠ CUIDADO:

- Realice todas las conexiones antes de enchufar el equipo a la red.

Conexión de los altavoces

1. Abra cada uno de los terminales e introduzca el cable del altavoz.
2. Conecte los cables de los altavoces empezando por los terminales de altavoz situados en el equipo y luego conéctelos a los terminales que hay en los altavoces.
Conecte los cables con una línea negra a los terminales (-) y los cables sin línea negra a los terminales (+).
3. Cierre todos los terminales para que los cables queden bien fijados.

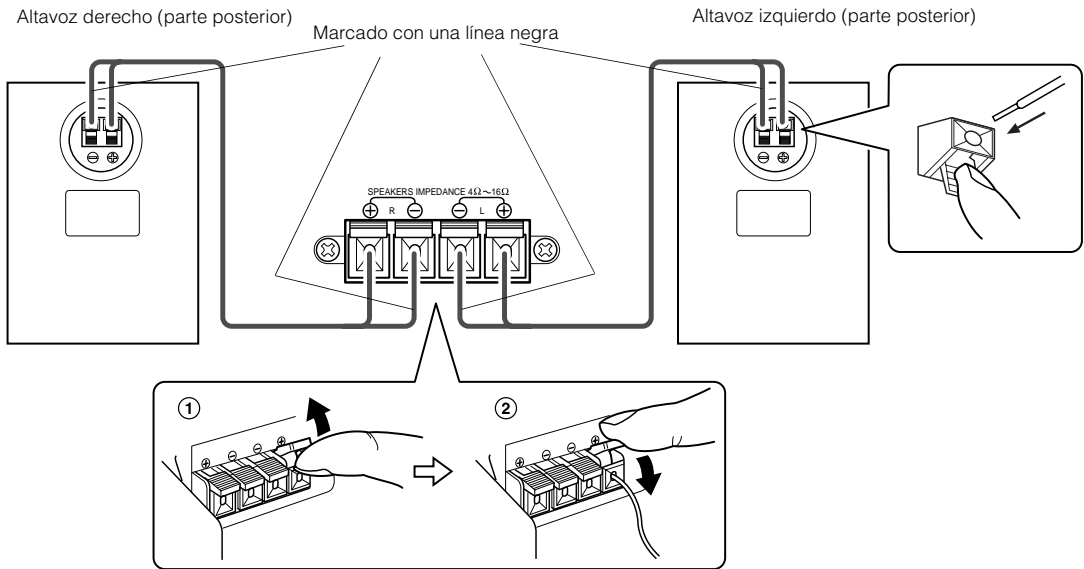

Nota

- Ambos altavoces son iguales, por lo que puede colocar uno a la derecha y otro a la izquierda indistintamente.

⚠ CUIDADO:

- El televisor puede presentar colores irregulares si se coloca cerca de los altavoces. Si sucediera esto, aparte los altavoces del televisor.

Extracción de la rejilla de los altavoces

La rejilla de los altavoces es extraíble.

Cuando extraiga la rejilla:

1. Tire de ella con los dedos por la parte superior.
2. Tire también del borde inferior hacia fuera.

Nota

- Cuando extraiga la del altavoz FS-SD9, vaya con cuidado para no dañar la caja.

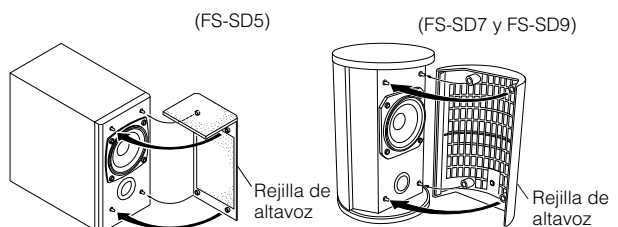
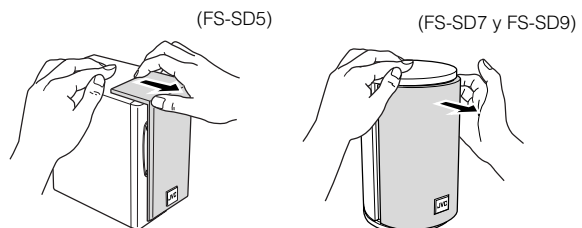

Cuando vuelva a colocar la rejilla:

Colocación de los separadores

⚠ CUIDADO: **Observación**

- Elija un lugar seguro donde colocar los altavoces, de manera que no puedan caer al suelo en caso de que se les dé un golpe o se produzca un temblor de tierra.

FS-SD7 / SD9

Fije los separadores a la base del altavoz para proteger la caja, evitar que se deslice y absorber las vibraciones de la caja. Retire la protección de los separadores antes de colocarlos.

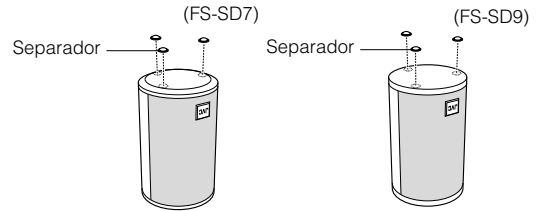

Conexión de un sistema subwoofer

Con un cable de señal (no incluido), conecte el terminal SUBWOOFER del equipo al terminal de entrada de un subwoofer externo.

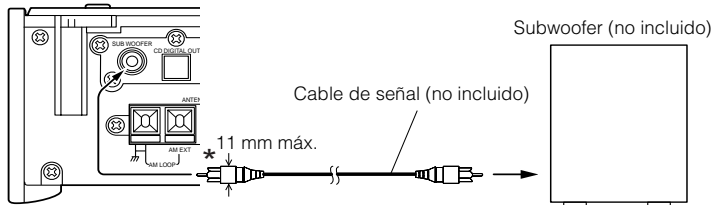

* Utilice una clavija de 11 mm de diámetro como máximo.

Conexión de equipos externos

Con cables de señal (no incluidos) conecte los terminales MD/AUX-OUT/IN del equipo a los terminales de entrada/salida de un aparato externo tipo reproductor de Minidiscs o reproductor de cintas.

De este modo, podrá escuchar la fuente externa a través del equipo, o grabar la señal del reproductor de CD o del sintonizador del equipo en el equipo externo.

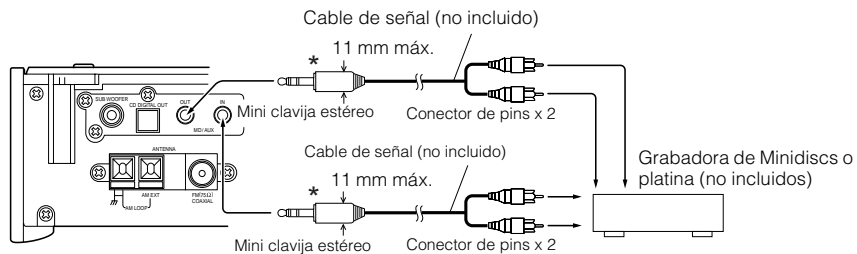

* Utilice una clavija de 11 mm de diámetro como máximo.

Cómo conectar un grabador de Minidiscs, etc. (salida digital)

Saque el tapón y conecte un cable óptico digital (no incluido) entre el terminal de salida CD DIGITAL OUT del equipo y el terminal de entrada del grabador de Minidiscs o de cualquier otro aparato adecuado.

Podrá grabar la señal digital de salida del lector de CD del equipo en el grabador de Minidiscs o el aparato que haya conectado.

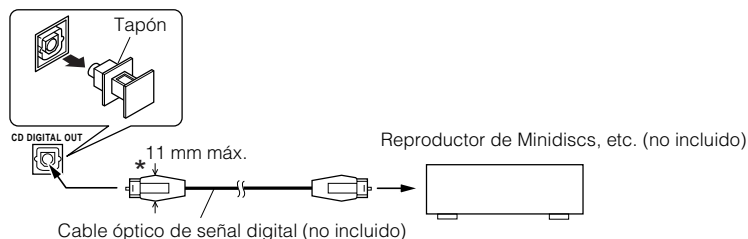

* Utilice una clavija de 11 mm de diámetro como máximo.

Cómo enchufar el cable de alimentación

Inserte el cable de alimentación suministrado en la toma de CA del panel posterior del equipo de manera que quede fijo.

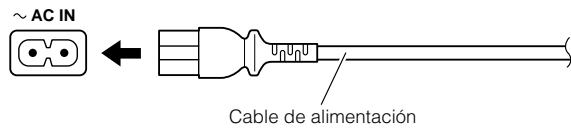

⚠ CUIDADO:

- UTILICE SÓLO EL CABLE DE ALIMENTACIÓN SUMINISTRADO POR JVC PARA EVITAR QUE SE PRODUZCAN ANOMALÍAS O DAÑOS EN EL SISTEMA.
- ASEGÚRESE DE DEENCHUFAR EL CABLE DE ALIMENTACIÓN DE LA TOMA DE CORRIENTE CUANDO VAYA A SALIR O NO VAYA A UTILIZAR EL EQUIPO DURANTE CIERTO TIEMPO.

A continuación, enchufe el cable de alimentación a la red y prepárese para disfrutar de todas las posibilidades que le ofrece el equipo.

COMPU PLAY

La función COMPU PLAY de JVC le permite controlar las funciones más frecuentes utilizadas en el equipo con un simple botón.

Podrá reproducir un CD, encender la radio o escuchar una fuente externa con sólo pulsar el botón de reproducción para esa función. Al pulsarlo, se enciende el equipo y se pone en marcha la función seleccionada. Al mismo tiempo, la tapa superior se desplaza hacia atrás para que pueda acceder a los botones del panel superior. El equipo se enciende aunque no esté listo (por ejemplo, no hay CD insertado), para que pueda prepararlo (insertando un CD).

En cada sección se explica cómo activar pulsando un solo botón la función correspondiente a esa sección.

Los botones COMPU PLAY son:

En el mando a distancia

- Botón CD ▷/||
- Botón FM/AM
- Botón MD/AUX

Autoencendido

Para encender automáticamente el equipo, siga uno de estos pasos:

- Pulse el botón CD ▲ del del mando a distancia o el botón OPEN/CLOSE del equipo: el sistema se encenderá automáticamente y la tapa superior se abrirá para que pueda insertar un disco compacto, aunque el equipo no seleccionará el reproductor de CD como fuente de audio.
Si pulsa el botón ⏻ para apagar el equipo, la tapa superior se cerrará automáticamente si está abierta.
- Pulse el botón DOOR SLIDE del mando a distancia: el equipo se encenderá automáticamente y la tapa superior se desplazará hacia atrás para que pueda acceder a los botones del panel superior.
Si pulsa el botón ⏻ para apagar el equipo, la tapa superior se desplazará de nuevo hacia delante para cerrarse.

Funciones básicas

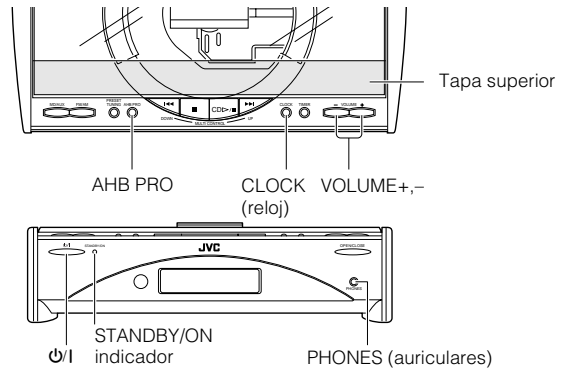
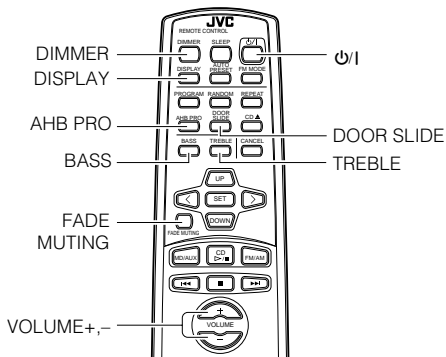

Cómo encender y apagar el equipo

Cómo encender el equipo

Pulse el botón ϕ /I.

La tapa superior se desliza hacia atrás para descubrir los botones del panel superior. En la pantalla aparece durante unos instantes el mensaje "HELLO". El STANDBY/ON indicador de modo de espera se ilumina de color **verde**.

El equipo se enciende en el modo en el que estaba cuando se apagó por última vez.

■ Por ejemplo, si lo último que hizo fue escuchar un CD, ahora estará listo para seguir escuchando un CD. Si lo desea, puede cambiar a otra fuente de audio.

■ Si la última vez que utilizó el equipo estaba escuchando la radio, cuando lo encienda se volverá a poner en marcha la radio y sonará la misma emisora que tenía sintonizada al apagarlo.

Cómo apagar el equipo

Pulse de nuevo el botón ϕ /I.

La tapa superior se cierra volviendo a su posición original. La pantalla muestra el mensaje "GOOD BYE" y luego se apaga, dejando encendido tan sólo el indicador de la hora. El STANDBY/ON indicador de modo de espera se ilumina de color **rojo**.

■ Aunque el equipo esté apagado (en modo de espera), siempre se consume algo de electricidad.

■ Para apagar completamente el equipo, desenchufe el cable de alimentación de la toma de corriente. Cuando desenchufe el cable de alimentación, el reloj se reinicializará a las 0:00 horas al cabo de unos 20 minutos.

Cómo ajustar el brillo de la pantalla (DIMMER o regulador de intensidad)

Esta función permite modificar la intensidad del sistema de retroiluminación de la pantalla.

Cuando el equipo está encendido

Cada vez que pulse el botón regulador de intensidad (DIMMER) del mando a distancia, modificará la intensidad del sistema de retroiluminación de la pantalla del siguiente modo:

Clara → Oscura → (vuelta al principio)

Cuando el equipo está apagado (MODO DE ESPERA)

Cada vez que pulse el botón regulador de intensidad (DIMMER) del mando a distancia, modificará la intensidad del sistema de retroiluminación de la pantalla del siguiente modo:

Sin retroiluminación → Retroiluminación oscura → (vuelta al principio)



- La pantalla sólo puede variar de intensidad cuando el equipo está encendido. Cuando lo apague, la intensidad de la pantalla del modo de espera será siempre la misma.

Cómo ajustar el volumen

Pulse el botón VOLUME + para subir el volumen y el botón VOLUME - para bajarlo.

VOLUME 15

Puede ajustar el nivel del volumen entre 0 y 50.

⚠ CUIDADO:

- **NO ENCIENDA** el equipo ni comience la reproducción de una fuente de audio sin antes haber bajado el volumen al mínimo, ya que un inicio repentino a muy alto volumen puede dañarle el oído o dañar los altavoces o auriculares.

Para una audición privada.

Conecte unos auriculares a la toma PHONES. Dejará de oírse sonido por los altavoces.

Asegúrese de bajar el volumen antes de conectar o de ponerse los auriculares.

Disminución gradual del sonido (FADE MUTING)

Podrá hacer que el sonido disminuya gradualmente hasta desaparecer pulsando un solo botón.

Para activar esta función, pulse el botón FADE MUTING del mando a distancia. El volumen empezará a disminuir hasta llegar a 0.

Para restablecer el sonido, vuelva a pulsar el botón FADE MUTING. El volumen empezará a aumentar hasta recuperar el nivel anterior.

Potenciación de los sonidos graves (AHB PRO)

Esta función permite potenciar los sonidos graves para mantener un buen nivel de graves incluso a bajo volumen.

Para potenciar los graves, pulse el botón AHB (Active Hyper Bass) PRO.

En la pantalla se encenderá el indicador "AHB PRO".

Para cancelar la potenciación de graves, pulse de nuevo el botón.

El indicador "AHB PRO" de la pantalla se apaga.

Control de tonos graves y agudos (BASS/TREBLE)

Puede controlar el tono cambiando los niveles de graves y agudos.

Control de graves (BASS)

El nivel de graves (nivel de bajas frecuencias) se puede ajustar entre -6 y +6. (0: sin efectos)

1 Pulse el botón BASS del mando a distancia.

2 Pulse los botones UP o DOWN del mando a distancia para ajustar el nivel de graves.

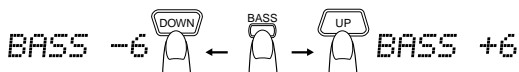

Control de agudos (TREBLE)

El nivel de agudos (nivel de altas frecuencias) se puede ajustar entre -6 y +6. (0: sin efectos)

1 Pulse el botón TREBLE del mando a distancia.

2 Pulse los botones UP o DOWN del mando a distancia para ajustar el nivel de agudos.



Cómo ver la hora (CLOCK/DISPLAY)

Este botón permite ver la hora en pantalla.

Para ver el reloj, pulse el botón CLOCK (Reloj) situado en el aparato o el botón DISPLAY (Ver) del mando a distancia.

Para volver al modo anterior, pulse de nuevo el mismo botón.

7:00

Nota

- Para que el reloj pueda funcionar deberá fijar la hora antes. (Consulte la sección "Ajuste del reloj" de la página 17.)

Cómo accionar la tapa superior (DOOR SLIDE)

Pulse el botón DOOR SLIDE (Accionar tapa) del mando a distancia para desplazar la tapa superior hacia delante o hacia atrás.

Deslice la tapa hacia atrás para acceder a los botones del panel superior. Deslízela hacia delante para cerrarla y cubrir los botones.

Funcionamiento del sintonizador

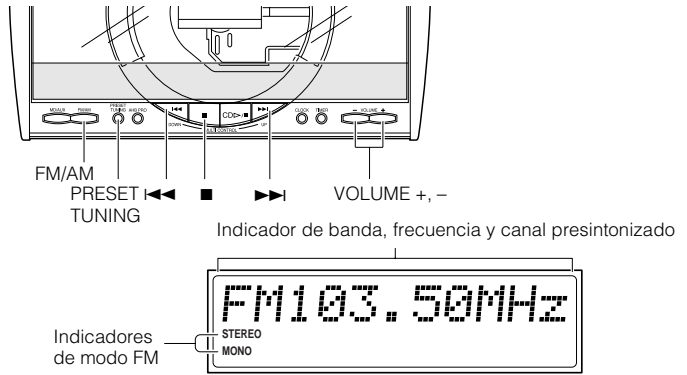
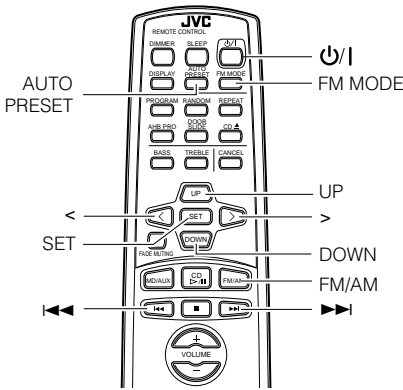

* Mientras el equipo está encendido, la pantalla también muestra otros datos. Para mayor claridad, mostramos tan sólo los indicadores descritos en esta sección.

Con este sintonizador podrá escuchar emisoras de FM y AM. Las emisoras se pueden sintonizar manualmente, automáticamente o desde las presintonías almacenadas en la memoria.

■ Antes de escuchar la radio:

- Asegúrese de que las antenas de FM y AM están conectadas correctamente. (Vea las páginas 4 y 5).

Ajuste del espaciamiento del intervalo de sintonía de AM

El intervalo del sintonizador de AM está ajustado en fábrica con una separación de 9 o 10 kHz (Ajuste inicial: U/UT/US...9 kHz, UY...10 kHz). Usted podrá cambiar la separación a 10 o 9 kHz.

● Preparaciones para el ajuste:

Conecte la alimentación y presione el botón FM/AM para seleccionar el modo FM o AM.

Para seleccionar el intervalo de 10 kHz, mantenga pulsado el botón ■ de la unidad y presione el botón VOLUME + de la unidad. En el visualizador aparecerá "AM 10kHz" (al mismo tiempo, se seleccionará la separación de 100 kHz para la emisión de FM).

Para seleccionar el intervalo de 9 kHz, mantenga pulsado el botón ■ de la unidad y presione el botón VOLUME - de la unidad. En el visualizador aparecerá "AM 9kHz".

[Intervalos de 10 kHz] [Intervalos de 9 kHz]

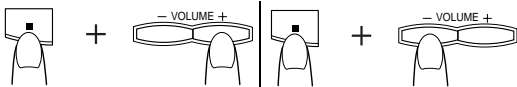

UT ... Taiwan	UY ... Argentina
US ... Singapur	U ... Otras

Nota

- Cuando cambie el ajuste, las emisoras presintonizadas se borrarán. Deberá presintonizar las emisoras otra vez. (Consulte la página 12.)

Encendido de la radio con un solo botón

Con sólo pulsar el botón FM/AM, se encenderá el equipo y se oír la emisora que tenía sintonizada cuando lo apagó.

- Pulsando el botón FM/AM, también podrá cambiar desde cualquier otra fuente de audio a la radio.

Cómo sintonizar una emisora

1 Pulse el botón FM/AM.

En la pantalla aparecerán la banda y la frecuencia sintonizadas en último lugar.

(Si la última emisora se sintonizó seleccionando una presintonía, el número de presintonía aparecerá primero.) Cada vez que pulse el botón, la banda cambiará alternativamente entre FM y AM.

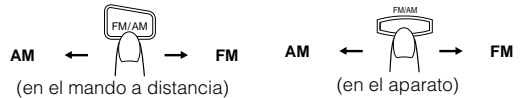

2 Sintonice las emisoras con uno de los métodos siguientes:

● Sintonización manual

Pulse los botones ◀◀ o ▶▶ del equipo o el mando a distancia repetidamente para pasar de una frecuencia a otra hasta encontrar la emisora deseada.

○

● Sintonización automática

Si mantiene pulsado el botón ◀◀ o ▶▶ del equipo durante al menos un segundo, el sintonizador retrocederá o avanzará automáticamente en la secuencia de frecuencias hasta encontrar una emisora.

○

● Sintonización con el mando a distancia de emisoras programadas (sólo cuando se hayan memorizado emisoras).

Seleccione la presintonía que desee escuchar pulsando los botones UP, DOWN, > y < del mando a distancia. Al cabo de 1 segundo la pantalla mostrará la banda y la frecuencia de la presintonía.

Ejemplo:

Pulse el botón UP hasta que aparezca el número 12 "P12".

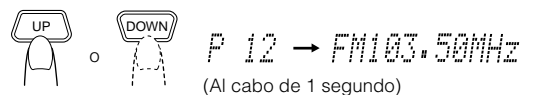

(Al cabo de 1 segundo)

● **Sintonización con el equipo de emisoras programadas**

Seleccione el número de presintonía que desee escuchar pulsando el botón PRESET TUNING. La banda y la frecuencia aparecen en pantalla.

Nota

- En AM, podrá mejorar la recepción de las emisoras girando la antena de cuadro especial para esta banda. Gírela hasta que capte bien la señal.

Presintonía de emisoras

Podrá memorizar hasta 30 emisoras de FM y 15 emisoras de AM con el mando a distancia.

Nota

- Puede que se haya memorizado alguna presintonía en fábrica para realizar pruebas. Si encuentra alguna, no se trata de ninguna anomalía. Para memorizar emisoras, siga cualquiera de los métodos siguientes:

Presintonización manual

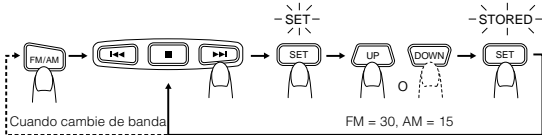

- 1 Seleccione una banda pulsando el botón FM/AM.**
- 2 Pulse el botón <◀◀ o ▶▶ para sintonizar una emisora.**
- 3 Pulse el botón SET.**
En la pantalla el indicador "SET" parpadeará durante 5 segundos. Vaya al paso siguiente antes de que transcurran esos 5 segundos. Transcurridos otros 5 segundos la pantalla volverá a ser la misma del paso 2; cuando esto suceda, pulse de nuevo el botón SET.
- 4 Seleccione el número de presintonía antes de 5 segundos con los botones UP, DOWN, >, o <.**

Botones UP y DOWN: Aumentan y disminuyen el número de presintonía en 1 respectivamente. Si mantiene pulsado alguno de ellos, el número de presintonía aumentará o disminuirá rápidamente.

Botones > y <: Aumentan y disminuyen el número de presintonía en 1 respectivamente. Si mantiene pulsado alguno de ellos, el número de presintonía aumentará o disminuirá rápidamente.

5 Pulse el botón SET antes de que transcurran 5 segundos.

En la pantalla aparece durante 2 segundos el mensaje "STORED", tras lo cual vuelve a aparecer indicada la frecuencia de la emisora sintonizada.

6 Repita los pasos 1 a 5 para cada emisora que desee memorizar en un número de presintonía.

Para cambiar las emisoras preprogramadas, repita los pasos anteriores.

Presintonización automática

En cada banda puede presintonizar automáticamente 30 emisoras en FM y 15 en AM. Los números de presintonía se asignarán a las emisoras según se vayan encontrando, empezando por la frecuencia más baja.



- 1 Seleccione una banda pulsando el botón FM/AM.**
- 2 Pulse el botón AUTO PRESET del mando a distancia durante al menos dos segundos.**
- 3 Repita los pasos 1 y 2 para la otra banda.**

- Si desea cambiar una presintonía, memorice manualmente una nueva emisora en el número de esa presintonía.

⚠ CUIDADO:

- Si desenchufa el equipo o falla la alimentación, las presintonías se conservarán en la memoria durante unas 24 horas. Si se llegasen a borrar, deberá presintonizarlas de nuevo.

Cómo cambiar el modo de recepción FM

Cuando sintonice una emisora de FM estéreo, el indicador "STEREO" se encenderá y podrá oír la emisora en estéreo. Si una emisora de FM estéreo se recibe mal o con ruidos puede seleccionar el modo monoaural. La recepción mejorará, aunque se pierde el efecto estéreo.

Pulse el botón FM MODE del mando a distancia para que se encienda el indicador "MONO" en la pantalla.

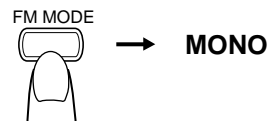

Para restablecer el efecto estéreo, vuelva a pulsar el botón FM MODE del mando a distancia para que desaparezca el indicador "MONO" de la pantalla.

Cómo utilizar el reproductor de CD

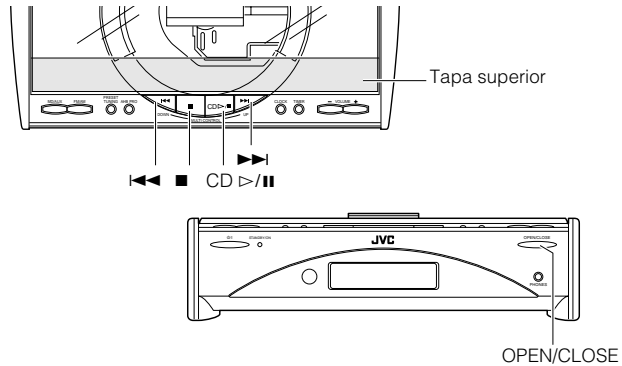
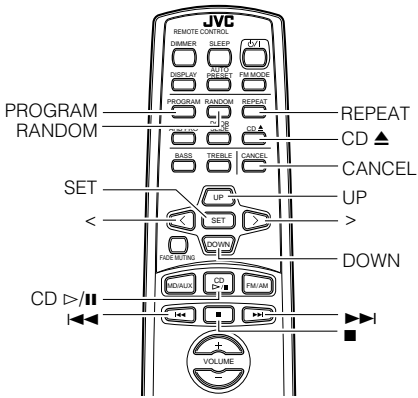

Número de pista, tiempo de reproducción, número de presintonía

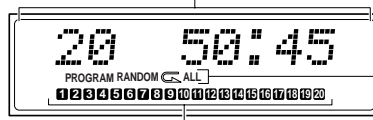

Indicadores del modo de reproducción

Listado de pistas Se indica sólo hasta la pista número 20.

* Mientras el equipo está encendido, la pantalla también muestra otros datos. Para mayor claridad, mostramos tan sólo los indicadores descritos en esta sección.

Puede elegir modo de Reproducción Normal, Aleatoria, Programada o Repetida. La Reproducción Repetida repite todas las pistas o sólo una de las pistas del CD.

A continuación se explican las funciones básicas que debe conocer para reproducir un CD y encontrar las diferentes pistas que contiene.

La forma más rápida de reproducir un CD es con la función de un solo boton.

■ Pulse el botón CD ▷/|| del mando a distancia.

- El equipo se enciende automáticamente y la tapa superior se desplaza hacia atrás para que pueda acceder a los botones del panel superior. Si ya hay un CD insertado, el equipo empezará a reproducirlo desde la primera pista.
- Si no se ha introducido un CD, en la pantalla aparecerá el mensaje "NO DISC" y el reproductor de CD permanecerá parado.

Para insertar un CD

1 Pulse el botón OPEN/CLOSE del equipo (o el botón CD ▲ del mando a distancia).

La tapa superior se abre.

2 Coloque un CD, con la cara impresa hacia arriba, tal como muestra la figura. Presione ligeramente sobre la parte central del disco compacto hasta que oiga un clic.

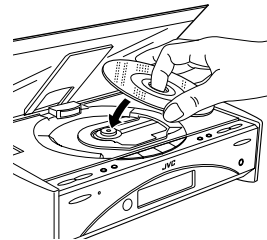

3 Pulse nuevamente el botón OPEN/CLOSE (o el botón CD ▲) para cerrar la tapa superior.

- Para cerrar la tapa y empezar la reproducción del disco, sólo tiene que pulsar el botón CD ▷/||.

- Puede insertar un CD de 8 cm (3") sin necesidad de adaptador.
- Si el CD no puede reproducirse correctamente (porque está rayado, por ejemplo) en la pantalla aparecerá "0 0:00".
- Puede introducir un disco compacto mientras se reproduce otra fuente de audio.

CUIDADO:

- **NO INTENTE** abrir ni cerrar la tapa superior manualmente, ya que podría estropearla.

Cómo sacar un CD

Saque el CD tal como se indica en la ilustración.

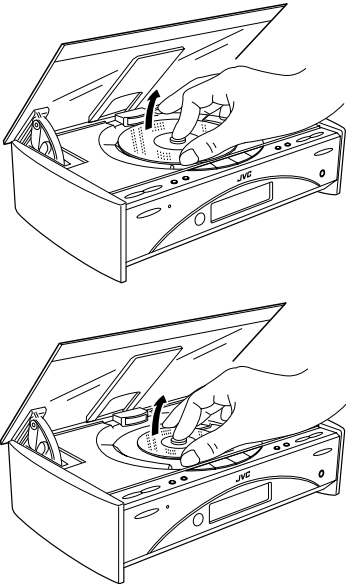

Instrucciones básicas para reproducir un CD (Reproducción Normal)

Para reproducir un CD

1 Inserte un CD.

2 Pulse la tecla CD ▷/||.

Si inicia la reproducción de la primera pista.



- El número de la pista que ya se haya reproducido desaparece del listado de pistas.
- El reproductor de CD se para automáticamente cuando acaba la última pista del CD.

Para detener la reproducción del CD, pulse el botón ■. En la pantalla aparece la siguiente información sobre el CD.



Para interrumpir la reproducción y para sacar el CD, abra la bandeja pulsando el botón OPEN/CLOSE del equipo o el botón CD ▲ del mando a distancia.

Para hacer una pausa, pulse el botón CD ▷/||. El tiempo de reproducción parpadea en la pantalla.

Para cancelar la pausa, pulse de nuevo el mismo botón. Se reanuda la reproducción desde el punto en el que se activó la pausa.

Para seleccionar una pista o pasaje dentro de una pista

Durante la reproducción, pulse el botón ◀◀ o ▶▶ (< o >) para seleccionar la pista deseada.

- Empieza a oírse la pista seleccionada.
- Pulse los botones ▶▶ o > para saltar a la pista siguiente y reproducirla desde el principio.
- Pulse los botones ◀◀ o < para volver al inicio de la pista que se esté reproduciendo. Si lo pulsa dos veces rápidamente, retrocederá hasta el inicio de la pista anterior.
- Si mantiene pulsados los botones > o < del mando a distancia, el reproductor avanza o retrocede rápidamente de una pista a otra.

Reproducción con búsqueda

Mantenga pulsado los botones ◀◀ o ▶▶ durante la reproducción para que el lector avance o retroceda rápidamente hasta que encuentre el pasaje deseado en la pista del CD que esté escuchando.

Programación del orden de reproducción de las pistas

Puede programar el orden de reproducción de las pistas desde el mando a distancia .

- Puede programar hasta 32 pistas en cualquier orden, incluso repetidas.
- Sólo podrá preparar un programa con el CD parado.

1 Inserte un CD.

2 Pulse el botón CD ▷/||.

3 Pulse el botón ■ del CD para pararlo.

4 Pulse el botón PROGRAM.

El equipo entra en el modo de programa y se enciende el indicador "PROGRAM".



5 Pulse los botones UP, DOWN, >, o < para seleccionar el número de la pista que quiere programar.

- Botones UP o >: Aumenta en 1 el número de pista.
Botones DOWN o <: Reduce en 1 el número de pista.
- Si mantiene pulsados los botones > o <, el número de pista aumenta o disminuye rápidamente.

(Continúa en la página siguiente.)

6 Pulse el botón SET.

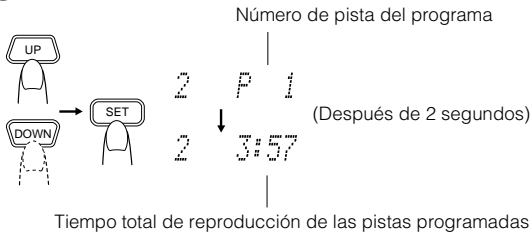

7 Repita los pasos 5 y 6 para seleccionar las demás pistas que quiera programar.

Puede ver el total de tiempo de reproducción de las pistas programadas en la pantalla. También puede ver las pistas programadas en el listado de pistas.

8 Pulse el botón CD ▷/||.

La unidad reproduce las pistas en el mismo orden en que se programaron.

■ Durante la Reproducción Programada puede saltar a cualquiera de las pistas del programa pulsando los botones ◀◀ o ▶▶.

■ Para parar la reproducción, pulse el botón ■ una vez. Para confirmar las pistas programadas cuando el reproductor de CD está detenido, pulse los botones ◀◀ o ▶▶; las pistas que componen el programa se visualizan en el orden en que fueron programadas.

Para borrar todas las pistas del programa, pulse el botón ■ con el equipo parado. También se borrarán si pulsa el botón CD ▲ para abrir la tapa superior.

Para salir del modo de programación, pulse el botón PROGRAM con el reproductor de CD detenido para apagar el indicador "PROGRAM".

Notas

- Si el total de tiempo de reproducción de las pistas programadas excede los 99 minutos y 59 segundos, el tiempo total de reproducción desaparecerá de la pantalla.
- Si intenta programar la pista nº 33, el mensaje "MEMORY FULL" aparecerá en la pantalla durante unos dos segundos.

Para modificar el programa

Realice las modificaciones del programa con el reproductor de CD detenido.

Cada vez que pulse el botón CANCEL se borrará la última de las pistas que componen el programa. Para añadir más pistas al final del programa repita los pasos anteriores 5 a 7.

Reproducción Aleatoria

Las pistas se reproducirán en una secuencia aleatoria.

1 Pulse el botón RANDOM del mando a distancia.

En la pantalla se encenderá el indicador "RANDOM".

2 Pulse el botón CD ▷/||.

Las pistas se reproducen en orden aleatorio. Para saltarse una pista durante la reproducción, pulse el botón ▶▶; el reproductor saltará a la siguiente pista de la secuencia aleatoria. Pulse el botón ◀◀ para volver al inicio de la pista que se esté reproduciendo.

Para salir del modo de Reproducción Aleatoria, pulse el botón RANDOM con el reproductor de CD detenido para apagar el indicador "RANDOM" y reproducir el disco en modo de Reproducción Normal, o bien pulse el botón CD ▲ para abrir la tapa.

Repetición de pistas

Esta función le permite reproducir tantas veces como quiera la misma pista o todas las pistas.

Pulse el botón REPEAT del mando a distancia.

El indicador Repeat cambiará, cada vez que pulse el botón, en el orden siguiente:

◁ → ◁ ALL → pantalla en blanco → (vuelta al principio)

◁ : Repite una pista.

◁ ALL: En modo de Reproducción Normal, repite todas las pistas.

En modo de Reproducción Programada, repite todas las pistas del programa.

En modo de Reproducción Aleatoria, repite todas las pistas en orden aleatorio.

Para salir del modo de Reproducción Repetida, pulse el botón REPEAT para que el indicador correspondiente desaparezca de la pantalla.

■ En la Reproducción Aleatoria, no se puede elegir el modo ◁ .

■ El modo de Reproducción Repetida permanece activo aunque cambie el modo de reproducción.

Cómo utilizar equipos externos

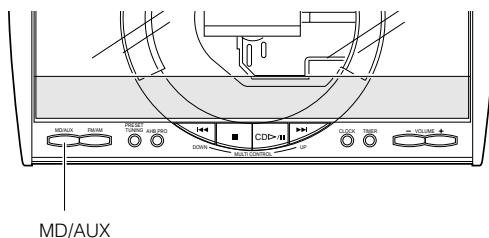
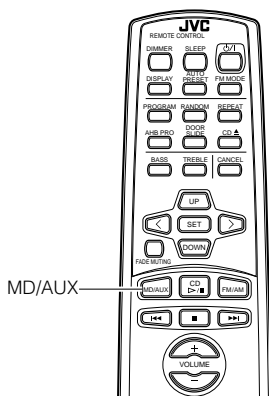

Cómo escuchar equipos externos

Si lo desea, puede escuchar equipos externos como, por ejemplo, una grabadora de Minidiscs o un tocadiscos, entre otros.

- Asegúrese primero de que el equipo externo está correctamente conectado al sistema. (Vea la página 7.)

1 Baje el volumen al mínimo.

2 Pulse el botón MD/AUX.

El indicador “MD/AUX” aparece en la pantalla.

MD/AUX

3 Inicie la reproducción en el equipo externo.

4 Ajuste el control de volumen al nivel deseado.

5 Aplique algún efecto sonoro, si lo desea.

- Pulse el botón AHB PRO para potenciar los sonidos graves.
- Pulse el botón BASS/TREBLE del mando a distancia para controlar el tono. (Vea la sección “Control de tonos graves y agudos” de la página 10.)

Para salir del modo MD/AUX, seleccione otra fuente y saldrá automáticamente.

Nota

- Para saber cómo funciona el equipo externo, consulte el manual de instrucciones pertinente.

Cómo grabar la señal del sistema en el equipo externo

Si lo desea, puede grabar la señal del sistema en un equipo externo que esté conectado a los terminales MD/AUX-IN/OUT o CD DIGITAL OUT (por ejemplo, una platina, una grabadora de Minidiscs, etc.).

- Asegúrese primero de que el equipo externo está correctamente conectado al sistema. (Vea la página 7.)

Reproduzca un disco compacto o sintonice una emisora.

- El nivel de volumen de la grabación no depende del volumen seleccionado en el equipo en el momento de realizar la grabación. Tampoco se ve afectado por los efectos sonoros.

Nota

- Para saber cómo funciona el equipo externo, consulte el manual de instrucciones pertinente.

Cómo utilizar los temporizadores

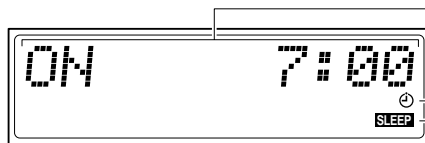
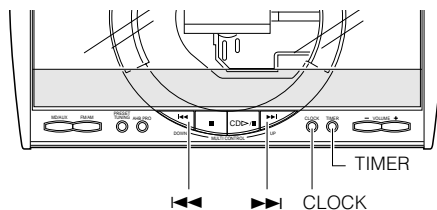
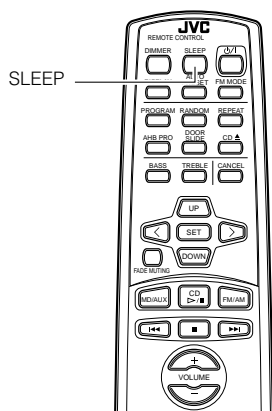

Hora de inicio (ON), hora de desconexión (OFF), fuente de audio, volumen

Indicador del temporizador
Indicador SLEEP

* Mientras el equipo está encendido, la pantalla también muestra otros datos. Para mayor claridad, mostramos tan sólo los indicadores descritos en esta sección.

Los temporizadores le permiten controlar la reproducción automáticamente.

Ajuste del reloj

- Ponga en hora el reloj desde el equipo.
- Cuando enchufe el cable de alimentación a la red, el indicador "0:00" parpadeará en la pantalla.

Notas

- Para que funcionen los temporizadores, el reloj debe estar en hora.
- El procedimiento se debe llevar a cabo en un máximo de **dos minutos**. En caso contrario, se borrarán los datos seleccionados y deberá repetir la operación desde el principio.

1 Pulse el botón principal de encendido.

Los botones del panel superior quedan al descubierto.

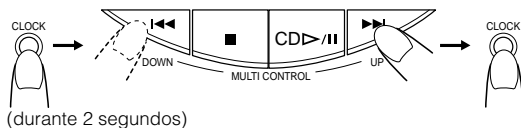



(durante 2 segundos)

2 Pulse el botón CLOCK del equipo durante al menos segundos.

La hora parpadea rápidamente en la pantalla.

3 Pulse los botones o del equipo para ajustar los dígitos de la hora.

Si pulsa el botón  la hora avanzará; si pulsa , la hora disminuirá. Si mantiene pulsado el botón, la hora aumentará rápidamente.

4 Pulse el botón CLOCK.

La hora parpadea rápidamente en la pantalla.

5 Pulse los botones y para ajustar los dígitos de los minutos.

6 Pulse el botón CLOCK.

La hora queda seleccionada y los segundos comienzan a contar a partir de 0.

CUIDADO:

- Si se produce un fallo de corriente, se borrará la información del reloj al cabo de unos **20 minutos aproximadamente**. El mensaje "0:00" parpadea en la pantalla; deberá poner el reloj de nuevo en hora.

Nota

- El reloj se puede adelantar o retrasar uno o dos de minutos al mes.

Ajuste del Temporizador Diario

Una vez haya ajustado el Temporizador Diario, éste se activará cada día a la misma hora.

El indicador del temporizador en la pantalla muestra si el Temporizador Diario está activo o no.

- Ajuste el temporizador desde el equipo.

Nota

- Realice los ajustes en menos de **30 segundos**. En caso contrario, se borrarán los datos seleccionados y deberá repetir la operación desde el principio.

1 Cómo ajustar la hora de inicio (por ejemplo: 10:15).

- Pulse el botón TIMER del equipo durante al menos segundos.
El indicador del temporizador se encenderá y la hora de inicio seleccionada anteriormente parpadeará en la pantalla.
- Si el reloj no está en hora, los mensajes "CLOCK" y "ADJUST" aparecerán en la pantalla alternadamente. Antes de seguir adelante, deberá ponerlo en hora.

ON 7:00

Pulse los botones ►► o ◀◀ del equipo para seleccionar la hora a la que quiere que se ponga en marcha. Si pulsa el botón ►► la hora avanzará; si pulsa ◀◀, la hora disminuirá. Si mantiene pulsado el botón, la hora aumentará rápidamente.

ON 10:00

- Pulse el botón TIMER.
Los dígitos de los minutos de la hora de inicio parpadearán en la pantalla.

ON 10:00

Indique los minutos a los que quiere que se ponga en marcha el equipo utilizando los botones ►► y ◀◀.

ON 10:15

2 Cómo ajustar la hora de desconexión (por ejemplo: 13:30).

- Pulse el botón TIMER.
En la pantalla parpadea la hora de desconexión OFF seleccionada. (El equipo selecciona por defecto la hora de inicio.)

OFF 10:15

Elija la hora a la que quiere que se desconecte el equipo utilizando los botones ►► y ◀◀.

OFF 13:15

- Pulse el botón TIMER.
En la pantalla parpadean los dígitos de los minutos de la hora de desconexión.

OFF 13:15

Elija los minutos a los que quiere que se desconecte el equipo utilizando también los botones ►► y ◀◀.

OFF 13:30

3 Para seleccionar la fuente de audio.

- Pulse el botón TIMER.
En la pantalla parpadean los indicadores "TUNER" o "CD".
- Pulse el botón ►► o ◀◀ para seleccionar la fuente de audio que desee escuchar.
La pantalla cambia en el orden siguiente:
TUNER↔CD↔(vuelta al principio)

4 Cómo ajustar el nivel del volumen.

- Pulse el botón TIMER.
En la pantalla parpadea el nivel de volumen en uso.
- Pulse el botón ►► o ◀◀ para seleccionar el nivel del volumen.
-- : Se utilizará el nivel seleccionado en ese momento.
0 a 50 : Cuando se activa el temporizador, el volumen se sitúa automáticamente en la posición seleccionada.

VOLUME 15

5 Pulse el botón TIMER.

El ajuste del temporizador ha acabado y la pantalla vuelve a mostrar la información que tenía antes de pasar al temporizador. El indicador del temporizador permanece encendido.

6 Antes de apagar el equipo, prepare la fuente de audio seleccionada en el paso 3.

TUNER: Sintonice la emisora deseada.

CD: Inserte un CD. (Cuando se active el temporizador, el equipo empezará a reproducir el disco desde el principio.)

7 Pulse el botón ⏻ para apagar el equipo.

Mientras el equipo está en modo de espera podrá ver el indicador del temporizador (⊕) en la pantalla.

- Cuando se activa el temporizador, el indicador empieza a parpadear y se pone en marcha la fuente de audio seleccionada en el paso 6.

Para cancelar el temporizador, pulse el botón TIMER. El indicador del temporizador (⊕) desaparecerá de la pantalla.

Para volver a activar el temporizador, pulse el botón TIMER para que se encienda el indicador (⊕). Los datos del temporizador se muestran en pantalla en el orden siguiente: hora de inicio, hora de desconexión, fuente de audio y volumen. Cada uno de ellos aparece durante dos segundos.

Para cambiar los ajustes del temporizador, repita el procedimiento de ajuste desde el principio.

⚠ CUIDADO:

- Si el equipo se desenchufa o si falla la alimentación, los datos del temporizador se perderán. Tendrá que fijar primero la hora y luego el temporizador de nuevo.

Ajuste del temporizador de desconexión SLEEP

(Con mando a distancia)

Utilice el temporizador de desconexión "Sleep" para que el equipo se apague automáticamente al cabo de unos minutos. Al ajustar el temporizador "Sleep", puede dormirse escuchando música con la seguridad de que el equipo se apagará sólo y que no funcionará toda la noche.

■ Sólo podrá fijar este temporizador cuando el equipo esté encendido y esté escuchando música.

1 Inicie la reproducción de un CD o sintonice una emisora.

2 Pulse el botón SLEEP del mando a distancia.

Se enciende el indicador "SLEEP".

■ Si el reloj no está en hora, los mensajes "CLOCK" y "ADJUST" aparecerán en la pantalla alternadamente. Ponga en hora el reloj desde el principio.

3 Determine el tiempo durante el cual desea que funcione el equipo antes de apagarse.

• Cada vez que pulsa SLEEP la cantidad de minutos cambia en el orden siguiente:

10 → 20 → 30 → 60 → 90 → 120 → Cancelado → (vuelta al principio)

Los minutos del temporizador de desconexión parpadearán durante 5 segundos después de seleccionarlos y luego la pantalla volverá a mostrar la misma información que antes de empezar el ajuste del temporizador. (El brillo de la pantalla disminuye.)

El equipo está ahora listo para apagarse al cabo de los minutos fijados.

Para confirmar la hora de la función Sleep

Si pulsa el botón SLEEP, la pantalla mostrará el tiempo queda para que se desconecte el equipo. Espere a que el equipo vuelva a la pantalla inicial.

Para cancelar el ajuste del temporizador SLEEP.

Pulse el botón SLEEP para que se apague el indicador "SLEEP" en la pantalla.

Al apagar el equipo se desactiva también el temporizador SLEEP.

■ Si ajusta el Temporizador Diario, el equipo se pondrá en marcha cuando llegue la hora a la que decidió despertarse.

Cuidado y mantenimiento

Si trata sus CD con cuidado, durarán mucho tiempo.

Discos compactos

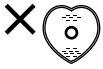

- En este equipo sólo se pueden utilizar los CD que lleven este distintivo. El uso continuado de discos de perfil irregular (en forma de corazón, octogonales, etc.) puede dañar el equipo.
- Extraiga los discos de su caja sosteniéndolos por el borde y haciendo un poco de presión en la sujeción central de la caja.
- No toque la superficie brillante del CD ni lo doble.
- Guarde los CD en sus respectivos estuches una vez escuchados, para evitar que se estropeen.
- Procure no rayar la superficie del CD al guardarlo en el estuche.
- Evite exponerlos a luz solar directa, altas temperaturas y humedad.
- Un CD sucio no se reproducirá correctamente. Si un CD se ensucia, límpielo con un paño suave en pasadas desde el centro hacia fuera.

CUIDADO:

- No utilice disolventes (por ejemplo, limpiadores convencionales de discos, sprays diluyentes, bencina, etc.) para limpiar el CD.

Notas generales

En general, logrará mejores resultados si mantiene los CD y mecanismos limpios.

- Guarde los CD en sus estuches y archívelos en armarios o estantes.
- Mantenga cerrada la tapa superior del equipo mientras no lo utilice.

Limpieza de la lente.

Si la lente de un lector de CD se ensucia o salta, etc. el sonido perderá calidad.

Abra la tapa superior y limpie la lente como se muestra en la ilustración.

- Utilice un soplador (en tiendas de fotografía) para eliminar el polvo de la lente.

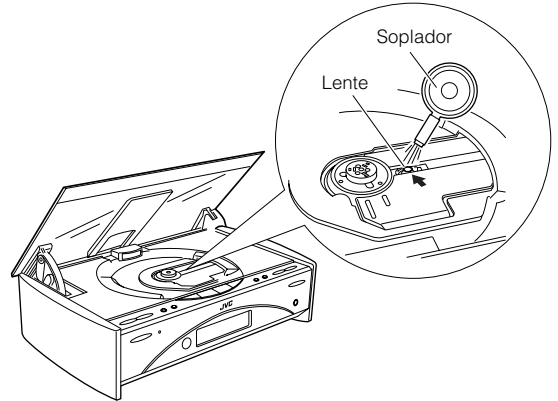

- Si hay huellas dactilares, etc. en la lente, límpiela suavemente con un bastoncillo de algodón.

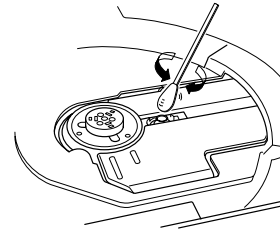

Condensación



Puede condensarse humedad en las lentes dentro del equipo en los casos siguientes:

- Después de poner en marcha la calefacción.
- En un cuarto húmedo.
- Si se traslada el equipo directamente de una zona fría a otra caliente.

Si ocurre, el equipo puede funcionar mal. En ese caso, deje el equipo encendido durante unas horas hasta que la humedad se evapore, desenchufe el cable de alimentación y vuélvalo a enchufar.

Solución de problemas

- Si tiene problemas con el equipo, compruebe en esta lista la posible solución antes de acudir al servicio técnico.

- Si no puede solucionar el problema o si el sistema se ha dañado físicamente, avise a un técnico cualificado, como por ejemplo su distribuidor oficial, para que lleve a cabo la reparación.

Síntoma	Causa posible	Solución
No se oye ningún sonido.	<ul style="list-style-type: none">• Las conexiones son incorrectas o están flojas.• Están conectados los auriculares.	<ul style="list-style-type: none">• Compruebe todas las conexiones y haga las correcciones oportunas. (Vea las páginas 4 a 8.)• Desconecte los auriculares.
La recepción de radio es pobre.	<ul style="list-style-type: none">• La antena está desconectada.• La antena de cuadro AM está demasiado cerca del sistema.• La antena monofilar FM no está adecuadamente extendida o colocada.	<ul style="list-style-type: none">• Vuelva a conectar bien la antena.• Cambie la posición y la dirección de la antena de cuadro AM.• Alargue la antena monofilar FM hasta que la recepción sea buena.
El CD salta.	El CD está sucio o rayado.	Limpie o sustituya el CD.
El CD no funciona.	El CD está al revés.	Coloque el CD con la etiqueta hacia arriba.
No se puede utilizar el mando a distancia.	<ul style="list-style-type: none">• La comunicación entre el mando a distancia y el sensor del equipo está bloqueada.• Las pilas están agotadas.	<ul style="list-style-type: none">• Elimine la obstrucción.• Sustituya las pilas.
Las funciones están deshabilitadas.	El microprocesador incorporado ha funcionado mal debido a una interferencia eléctrica externa.	Desenchufe el equipo, espere unos minutos y vuélvalo a enchufar.

Características técnicas

Amplificador

Potencia de salida	32 W (16 W + 16 W) a 4 ohmios (máx.)
Sensibilidad de entrada/impedancia (1 kHz)	
Entrada MD/AUX IN	500 mV/47 kohmios
Sensibilidad de salida/impedancia (1 kHz)	
Salida MD/AUX OUT	500 mV/5 kohmios
Salida CD DIGITAL OUT (salida óptica)	-21 dBm - -15 dBm
Terminales del altavoz	4 - 16 ohmios
Salida de subwoofer	230 mV/19 kohmios
Auriculares	16 ohmios - 1 kohmio
	Salida de 0 - 15 mW/canal en 32 ohmios

Reproductor de CD

Relación señal/ruido	90 dB
Fluctuación y trémolo	Inapreciable

Sintonizador

Sintonizador FM	
Intervalo de sintonización	87,5 MHz - 108,0 MHz
Sintonizador AM	
Intervalo de sintonización	531 kHz - 1,710kHz (con un espacio de 9 kHz entre emission) 530 kHz - 1,710kHz (con un espacio de 10 kHz entre emission)

Unidad principal (FS-SD5/SD7/SD9)

Dimensiones	300 mm X 75 mm X 215 mm (An/Al/Pr)
Peso	Aprox. 3,0 kg

Altavoces (por unidad)

FS-SD5

Altavoces	De cono de 8 cm
Impedancia	4 ohmios
Dimensiones	100 mm X 186 mm X 193,5 mm (An/Al/Pr)
Peso	1,5 kg

FS-SD7

Altavoces	De cono de 8 cm
Impedancia	4 ohmios
Dimensiones	137 mm X 231 mm X 141 mm (An/Al/Pr)
Peso	1,4 kg

FS-SD9

Altavoces	De cono de 8 cm
Impedancia	4 ohmios
Dimensiones	135 mm X 231 mm X 141 mm (An/Al/Pr)
Peso	1,4 kg

Accesorios

- Cable de alimentación (1)
- Antena de cuadro para AM (1)
- Mando a distancia (1)
- Pilas R6P (SUM-3)/AA (15F) (2)
- Antena monofilar de FM (1)
- Cables de los altavoces (2)
- Separadores (6) (sólo en los modelos FS-SD7/SD9)
- Adaptor de enchufe de CA (Excepto para Argentina) (1)

Características del consumo eléctrico

Requisitos eléctricos	CA 110/127/230 V, ajustable desde el selector de tension, 50/60 Hz
Consumo	26 vatios (en modo encendido) 1,6 vatios (en modo de espera)
Consumos de energía máximos	67 vatios (en modo encendido) para Taiwan

El diseño y las características de este sistema pueden cambiar sin previo aviso.

Mains (AC) Line Instruction (not applicable for Europe, U.S.A., Canada, Australia, and U.K.)

Instrucción sobre la línea de la red (CA) (no aplicable para Europa, EE.UU., Canadá, Australia, ni el Grã-Bretanha)

主 (AC) 電源線路說明 (不適用於歐洲、美國、加拿大、澳洲及英國型號)

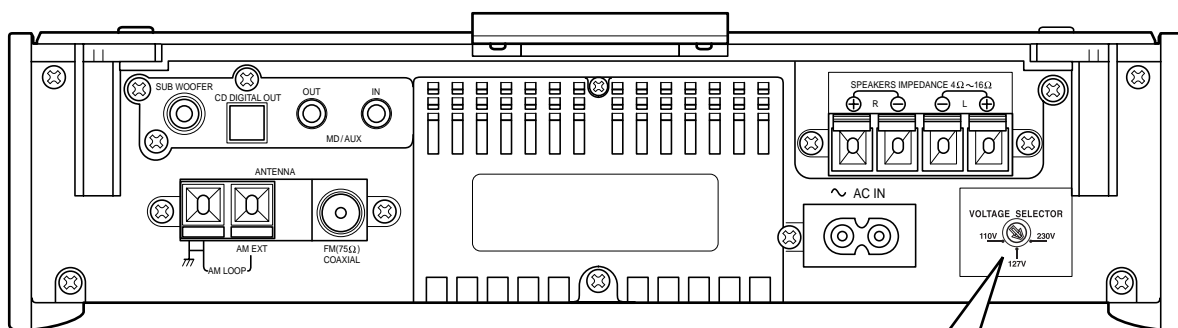

IMPORTANT for mains (AC) line

BEFORE PLUGGING IN, do check that your mains (AC) line voltage corresponds with the position of the voltage selector switch provided on the outside of this equipment and, if different, reset the voltage selector switch, to prevent from a damage or risk of fire/electric shock.

IMPORTANTE para la línea de la red (CA)

ANTES DE ENCHUFAR EL EQUIPO, compruebe si la tensión de la línea de la red (CA) corresponde con la posición del selector de tensión situado en la parte exterior del equipo, y si es diferente, reajuste el selector de tensión para evitar el riesgo de incendios/descargas eléctricas.

VOLTAGE SELECTOR

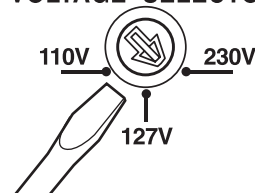

有關主 (A C) 電源線路的重要事項

接插電源以前，務請檢查當地的主(AC)電源線路電壓是否和位於本機外面的電壓選擇開關設定的位置一致。如果不一致，即重新設定電壓選擇開關使符合當地電壓，以免損壞機器或引起火災／觸電的危險。

JVC
VICTOR COMPANY OF JAPAN, LIMITED